

AURATON

200 RT

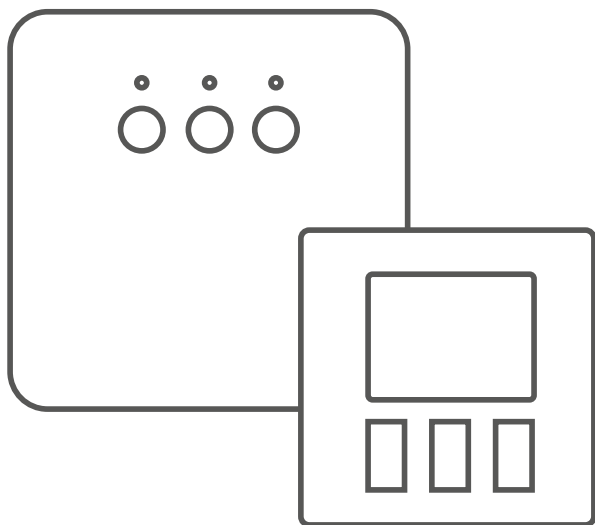

CZ

NÁVOD K OBSLUZE



www.auraton.cz

Blahopřejeme Vám k nákupu nejnovějšího regulátoru teploty vyvinutého na základě nejmodernějšího mikroprocesoru:

AURATON 200 RT



Funkce „FrostGuard“

Chrání před zamrznutím místnosti.



Možnost cyklického snížení naprogramované teploty o 3°C po dobu 6 hodin.

LCD

Podsvícený LCD displej

Podsvícený displej umožňuje dohled nad provozem zařízení i ve slabě osvětlených místnostech.

16A

Práce při zatížení do 16A/10A

přijímač AURATON RT je vybaven relé, které může pracovat pod zatížením až 16A/10A. Nejiskřivá technologie přepínání napětí sítě způsobuje minimální opotřebení kontaktů relé.

Volitelné prvky systému



AURATON H-1

Okenní klika (prvek prodáváný samostatně)

Volitelným prvkem systému je okenní klika vybavená vysílačem a čidly své polohy. Díky tomu upevněná klika předává informace o stavu okna. Klika rozeznává 4 polohy okna: otevřené, zavřené, pootevřené a nedovřené (mikroventilace). Klika vysílá informaci do přijímače RT, který rozhoduje o sepnutí relé, např. vypnutí topného zařízení v případě otevření okna nebo snížení teploty o 3°C při pootevření okna, což umožňuje úsporu energie. Jeden přijímač RT obsluhuje maximálně 25 klik.



AURATON T-2

Teploměr (prvek prodáváný samostatně)





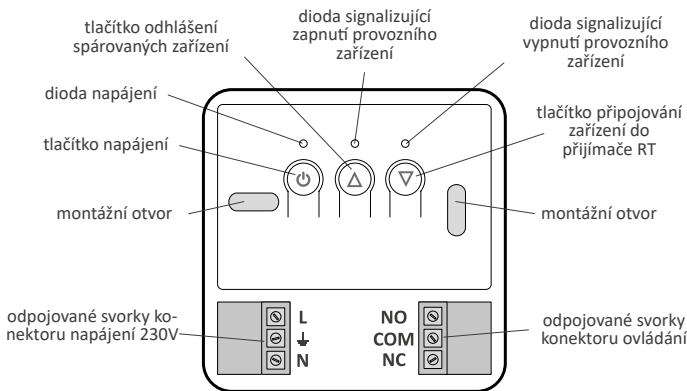

Volitelný prvek systému, který umožňuje kontrolu teploty v jiné místnosti než v té, ve které se nachází termostat AURATON 200 RT.

Popis přijímače AURATON RT

Přijímač AURATON RT spolupracuje s bezdrátovým regulátorem AURATON 200 RT. Přijímač je montovaný na otopné nebo klimatizační zařízení a může pracovat při zatížení 16A/10A.





Legenda - popis signalizace diody

-  ● □ FF **Diody svítí zeleně** – ovládané zařízení je vypnuto (sepnuté kontakty COM a NC).
-  ● □ N **Diody svítí červeně** – ovládané zařízení je zapnuto (sepnuté kontakty COM a NO).
-  ● IN **Diody bliká zeleně** – přijímač RT čeká na přiřazení zařízení - (kapitola: „Přiřazení bezdrátového termostatu AURATON 200 RT k přijímači RT“).
-  ● OUT **Diody bliká červeně** – přijímač RT čeká na odpojení dříve přiřazeného zařízení - (kapitola: „Odpojení termostatu od přijímače RT“).
-  **Diody bliká střídavě červeně a zeleně:**
 - ALARM** - přijímač RT ztratil spojení s některým z přiřazených zařízení - (kapitola: „Mimořádné situace“)
 - RESET** - přijímač RT odpojuje všechna dříve přiřazená zařízení - (kapitola: „Odpojení všech zařízení přiřazených k přijímači RT“)
-  **Zelená dioda napájení** – přijímač RT je zapnutý.

Popis regulátoru teploty AURATON 200 RT

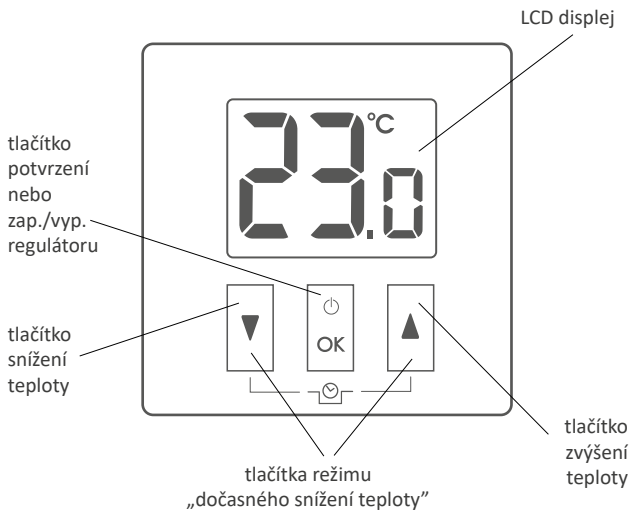
Na přední části krytu se nachází podsvícený LCD displej a tři funkční tlačítka.



- **přidržení** – zap./vyp. regulátor ()
- **krátké stisknutí** – potvrzuje nastavení teploty (OK)

Displej AURATON 200 RT

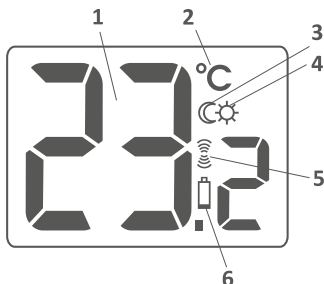

1. Teplota

V režimu normálního provozu zobrazuje regulátor teplotu místnosti, ve které je aktuálně nainstalován.

2. Jednotka teploty (°C)

Informuje o zobrazení teploty ve stupních Celsia.

3. Ukazatel režimu „dočasného snížení teploty“ (C)

Objevuje se při spuštění programu „dočasného snížení teploty“.

4. Ukazatel naprogramování režimu „dočasného snížení teploty“ (☼)

WZobrazuje uživatelem naprogramovaný režim „dočasného snížení teploty“.

Ukazuje se v okamžiku, kdy režim není aktuálně spuštěn, ale funkce „dočasného snížení teploty“ je aktivní (*více informací v kapitole "Nastavení režimu dočasného snížení teploty"*).

5. Symbol vysílání (📶)

Zobrazuje komunikaci s přijímačem.

6. Vybité baterie (🔋)

Ukazatel viditelný v okamžiku překročení přípustné úrovně napětí baterií.

Je nutná jejich co nejrychlejší výměna.

Výběr správného umístění termostatu

Na správnou funkci termostatu má ve velké míře vliv jeho umístění. Situování v místě bez cirkulace vzduchu nebo přímo na slunném místě způsobuje nesprávnou kontrolu teploty. Aby byl zajištěn správný provoz termostatu, je třeba ho nainstalovat na vnitřní stěnu budovy (na příčku). Je třeba vybrat místo, ve kterém se obvykle nejčastěji, s neomezenou cirkulací vzduchu.

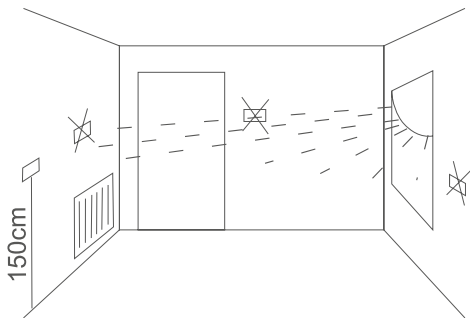

Vyhnut se blízkosti zařízení emitujících teplo (televizor, topné těleso, lednice) nebo místům vystaveným přímému působení slunce. Termostat by neměl být umístěn přímo u dveří, aby nebyl vystaven chvění.

Instalace / Výměna baterií

Prostory pro baterie se nacházejí uvnitř regulátoru po obou stranách displeje. Abyste mohli nainstalovat baterie, je nutné sejmout kryt regulátoru způsobem znázorněným na obrázku.

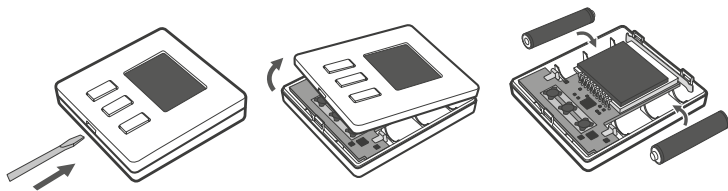

Vložte dvě baterie AAA 1,5 V do prostoru pro baterie a věnujte pozornost správné polarizaci baterií.

POZOR: Pro napájení ovladače značky AURATON doporučujeme alkalické baterie. Nepoužívejte nabíjecí baterie z důvodu příliš nízkého jmenovitého napětí.

Upevnění regulátoru teploty AURATON 200 RT na stěnu

K upevnění regulátoru **AURATON 200 RT** na stěnu je nutné:

1. Sejmout kryt regulátoru (způsobem znázorněným v kapitole „Instalace / Výměna baterií“).
2. Do stěny vyvrtat dva otvory o průměru 6 mm (rozteč otvorů si označte pomocí zadní části krytu regulátoru).

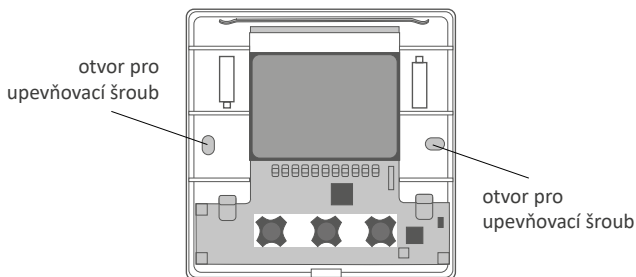

3. Vložte do vyvrtaných otvorů hmoždinky.
4. Přišroubujte zadní část krytu regulátoru ke stěně pomocí šroubků přiložených k sadě.
5. Vložte baterie a připevněte kryt regulátoru.

POZOR: V případě dřevěné stěny není nutné používat hmoždinky. Postačí vyvrtat otvory o průměru 2,7 mm (namísto 6 mm) a šrouby upevnit přímo do dřeva

Alternativní způsoby montáže

Regulátor lze připevnit k hladkému povrchu např. pomocí oboustranné pásky. Regulátor lze také postavit na libovolné místo na rovný povrch pomocí podpěrky, která se nachází na zadní části krytu.

Způsob montáže přijímače RT

⚠ POZOR! Kabely dodané v kompletu spolu s regulátorem jsou přizpůsobené k přenosu zatížení v max. hodnotě 2,5A. V případě připojení zařízení s větším výkonem je vyměňte na vodiče s příslušným průřezem

POZOR: v průběhu instalování přijímače AURATON RT musí být odpojeno napájení elektrické energie. Doporučuje se svěřit instalaci přijímače kvalifikované osobě.

POZOR: V stálé instalaci budovy se musí nacházet vypínač a nadproudová ochrana.

POZOR: Pro usnadnění montáže jsou přípojky vybavené vytahovanými svorkami. Před provedením kabelových připojení je možné je odpojit od ovladače. Vodiče je možné vést zespodu přijímače po vylomení otvorů v montážní záslapce nebo zezadu přijímače, jestliže jsou vodiče vyvedené ze stěny. Pro připojení zezadu je nutné vylomit záslapku.

1. Sejměte kryt přední části přijímače Auraton RT vyšroubováním vrutů do poloviny jejich délky.

2. Otopné zařízení připojte k svorkám konektoru ovládání přijímače Auraton RT. Postupujte v souladu se servisním návodem otopného zařízení. Nejčastěji jsou používány svorky COM (společné) a NO (obvod normálně otevřený).

3. Připojte napájecí vodiče do svorek konektoru napájení přijímače Auraton RT při dodržování bezpečnostních zásad.

4. Po připojení vodičů je znehybněte „úchytem připevnění vodiče“ a opětovně přišroubujte kryt do přijímače AURATON RT.

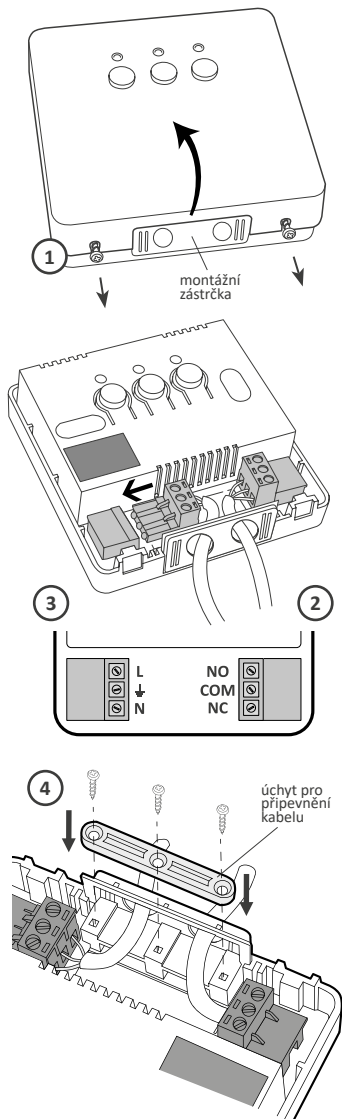

Přípevnění přijímače RT na stěnu

Pro přípevnění přijímače AURATON RT na stěnu:

1. Sejměte kryt přední části regulátoru (viz kapitola „Způsob montáže přijímače RT“).
2. Na stěně označte polohu otvorů pro upevňující šrouby.
3. V označených místech vyvrtejte otvory s průměrem hmoždinek připojených do kompletu (5mm).
4. Do vyvrtaných otvorů vložte hmoždinky.
5. Přišroubujte přijímač RT šrouby na stěnu takovým způsobem, aby dobře přidržovaly přijímač.

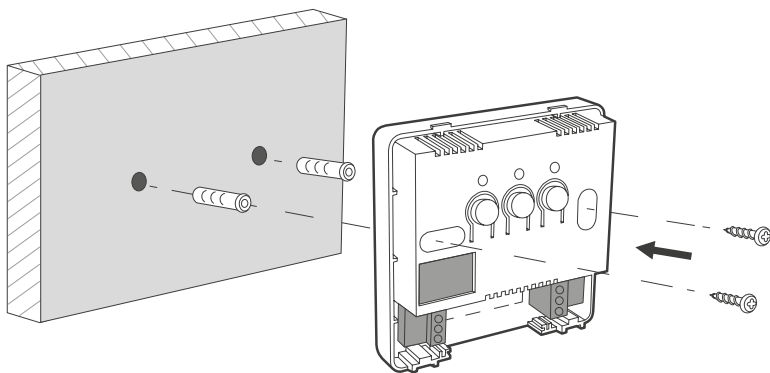

POZOR: V případě dřevěné stěny není nutné používat hmoždinky. Stačí vyvrtat otvory o průměru 2,7 mm (místo 5 mm) a šrouby zašroubovat přímo do dřeva.

POZOR: Neumísťovat přijímač RT do kovových schránek (např. montážní schránka, kovový kryt kotle), aby nedocházelo k rušení práce regulátoru.





Párování bezdrátového regulátoru AURATON 200 RT s přijímačem RT

Po připojení k síti zapnete přijímač pomocí krátkého stlačení tlačítka napájení (). Jestliže zařízení zůstane zapnuté, rozsvítí se zelená dioda napájení a zazní jednotlivý zvukový signál. Pro vypnutí přijímače např. mimo topnou sezonu přidržte tlačítko napájení 3 sekundy do okamžiku, kdy zazní dvojitý zvukový signál a zhasne zelená dioda napájení, čímž zůstane vypnuté otopné zařízení.

POZOR: Bezdrátový regulátor AURATON 200 RT, prodáváný společně s přijímačem AURATON RT, je již spárován. Zařízení zakoupená samostatně musí být spárována

1. Párování regulátoru 200 RT s přijímačem RT je zahájené stlačením pravého tlačítka párování - jednotlivý zvukový signál () na přijímači RT a přidržením po dobu nejméně 3 sekund, do okamžiku až dioda LED začne blikat zeleně (dvojitý zvukový signál), tehdy uvolňujeme tlačítko.

Přijímač AURATON RT čeká na spárování 120 sekund. Po této době se automaticky vrací do normální práce.

2. Na regulátoru AURATON 200 RT stiskneme nejednou tlačítka   nebo   po dobu 6 sekund do okamžiku, kdy se symbol vysílání () rozsvítí na displeji.

3. Správné ukončení párování je signalizované zanecháním blikání zeleně diody LED na přijímači AURATON RT a jednotlivým zvukovým signálem a přechodem přijímače do normální práce.





V případě výskytu chyby v průběhu párování zopakujte kroky 1 a 2. Při dalších chybách odhlaste všechna zařízení prostřednictvím RESET přijímače RT (viz „RESET - Odhlášení všech zařízení přiřazených k přijímači RT“) a opětovně zkuste zařízení spárovat.

POZOR: K jednomu přijímači může být přiřazen pouze 1 regulátor teploty.

Odhlášení regulátoru z přijímače RT



1. Odhlášení regulátoru 200 RT z přijímače RT je zahájené stlačením levého tlačítka odhlášení () na přijímači a přidržením po dobu nejméně 3 sekundy, do okamžiku až dioda LED začne blikat červeně, tehdy uvolňujeme tlačítko. Zvuková signalizace funguje stejným způsobem co přiřazení tj. stlačení tlačítka je signalizované krátkým zvukem a po 3 sekundách následuje dvojitý krátký zvukový signál.

Přijímač AURATON RT čeká na odhlášení zařízení 120 sekund. Po této době se automaticky vrátí k normální práci.

2. Na regulátoru AURATON 200 RT stiskneme nejednou tlačítka   nebo   po dobu 6 sekund do okamžiku, kdy se symbol vysílání () rozsvítí na displeji.
3. Úspěšné dokončení odhlášení je signalizováno přestáním červeného blikání LED diody na přijímači AURATON RT a přechodem přijímače k normální práci.

V případě vzniku chyby během odhlášení je nutné opakovat kroky 1 a 2. Při dalších chybách je nutné odhlásit všechna spárovaná za řízení (viz „RESET – odhlášení všech zařízení přiřazených k přijímači RT“).

RESET – odhlášení všech zařízení přiřazených k přijímači RT

Pro odhlášení všech spárovaných zařízení v přijímači RT je nutné současně stlačit a podržet obě tlačítka párování a odhlášení ( i ), po dobu nejméně 5 sekund do okamžiku změny signalizace diody LED na střídavé blikání v zelené a červené barvě. Tehdy uvolněte obě tlačítka. Zvuková signalizace: stlačení tlačítka krátký signál - po 5 sekundách dvojitý krátký signál.

Správné ukončení odhlášení všech zařízení je signalizované po přibližně 2 sekundách. Změnou signalizace na zelenou barvu, a poté jejím krátkým zhasnutím.

POZOR: Jestliže po RESETU odpojíme přijímač RT od napájení, a poté opětovně připojíme napájení, to přijímač vejde automaticky do režimu „párování“ na 120 sekund. Identicky se zachová přijímač RT, který je nově koupený (nekoupený v kompletu s regulátorem) nemajícím továrensky spárovaná zařízení.

Signalizace práce a odběru balíčku údajů

Každý odběr rádiového přenosu od spárovaného zařízení je signalizovaný přijímačem AURATON RT přechodně střídavou změnou barvy diod LED. Po připojení relé má dioda LED červenou barvu, po vypnutí relé má dioda LED zelenou barvu.

POZOR:

Stlačení libovolného tlačítka je signalizované krátkým zvukovým signálem.

První zprovoznění regulátoru AURATON 200 RT

Po správném umístění baterií do drážek pro baterie se na LCD displeji na sekundu objeví všechna jeho pole (test displeje),



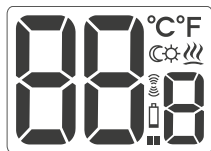

v následně se objeví číslo verze naprogramování.
Po chvíli bude automaticky zobrazena aktuální teplota, která je v místnosti. Regulátor je připraven k provozu.



Nastavení teploty

POZOR: První stisknutí libovolného funkčního tlačítka vždy zapne podsvícení displeje a teprve následující vyvolá funkci klávesy.

Pro nastavení požadované teploty při normálním provozu je nutné:

1. Stisknout tlačítko  nebo . Segment odpovídající za zobrazení teploty přejde do režimu úprav a začne blikat.
2. Tlačítky  i  nastavujeme požadovanou teplotu s přesností do 0,2°C.
3. Výběr potvrzujeme krátkým stisknutím klávesy .



Funkce FrostGuard



Regulátor **AURATON 200 RT** je vybaven speciální funkcí „FrostGuard“, chráníci místnost před případným promrznutím. Tato funkce se aktivuje, když je **regulátor vypnutý**.

Pokud je regulátor vypnutý a teplota v místnosti klesne na 2°C, objeví se na displeji symboly Fr (Fr) přičemž je vyslán signál do přijímače, který sepne topení. Když se teplota zvýší na 2,2°C, displej opětovně zhasne, je vyslán signál do přijímače, který vypne topení.

Nastavení režimu „dočasného snížení teploty“



V případě, kdy bychom chtěli z různých důvodů každý den ve stejný čas snížit teplotu, která je v místnosti o 3°C, existuje možnost její dočasné redukce na dobu 6 hodin. Pro provedení této funkce je nutné:

1. Stisknout a přidržet po 3 sekundy obě tlačítka  . Na displeji se objeví symbol měsíce (☾).
2. Regulátor přechází do režimu „dočasného snížení teploty“ a **každý den ve stejný čas** bude snižovat teplotu naprogramovanou v normálním režimu o 3°C po dobu 6 hodin.

POZOR: Po 6 hodinách se regulátor vrátí k základnímu nastavení teploty. Místo symbolu měsíce (☾) se na obrazovce objeví symbol slunce (☀).

POZOR: Režim „dočasného snížení teploty“ začíná vždy v okamžiku zapnutí funkce. Znamená to, že případnou dočasnou redukcí teploty je nutné naprogramovat v době, kdy chceme, aby k takové změně došlo.

Vypnutí režimu „dočasného snížení teploty“



Chcete-li režim „dočasného snížení teploty“ vypnout, stiskněte a podržte tlačítka   po dobu 3 sekund.

Na displeji zhasne symbol měsíce (☾) nebo slunce (☀) a bude zobrazena pouze teplota místnosti. Regulátor se vrátil k normálnímu režimu provozu.

Změna hystereze

Hystereze má za cíl zabránit příliš častému spínání hnacího zařízení z důvodu drobných teplotních výkyvů.

Např. pro hysterezi HI 2 při nastavení teploty na 20°C nastane zapnutí kotle při 19,8°C a vypnutí při 20,2°C. Při hysterezi HI 4 při nastavení teploty na 20°C nastane zapnutí kotle při 19,6°C a vypnutí při 20,4°C.

Pro přechod do režimu změny hystereze je nutné stisknout zároveň tlačítka ,  a  na dobu 3 sekund. Režim změny hystereze je signalizován nápisem **HI**.

Tlačítka  a  změňte nastavení hystereze.

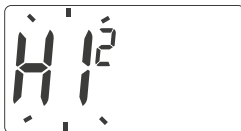

HI 2 – $\pm 0,2^{\circ}\text{C}$ (tovární nastavení)

HI 4 – $\pm 0,4^{\circ}\text{C}$

HI P – režim práce PWM (kapitola „Režim práce PWM“).

Volbu potvrďte tlačítkem . Regulátor se vrátí k normální činnosti.

Režim práce PWM (Pulse-Width Modulation)

Při změně nastavení hystereze (kapitola „Konfigurační nastavení“) můžeme spustit pracovní režim PWM.

V tomto režimu regulátor cyklicky spouští topné zařízení tak, aby minimalizoval kolísání teploty. Regulátor kontroluje časy nárůstu a časy poklesu teploty.

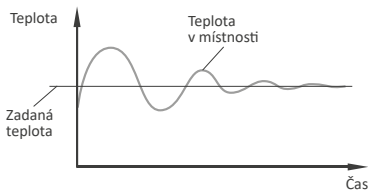

Regulátor se znalostí těchto hodnot spouští a vypíná topné zařízení v takových cyklech, aby udržoval teplotu co nejbližší zadané hodnotě.

POZOR: V režimu PWM může regulátor spustit topné zařízení i přesto, že je teplota v místnosti vyšší než zadaná teplota. Plyne to z algoritmu PWM, který směřuje k udržování zadané teploty a předcházení chování tepelného systému.



Provoz přijímače RT s topným zařízením

Základní konfigurace zařízení

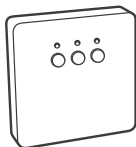

AURATON RT
Přijímač napojený
k topnému zařízení



AURATON 200 RT
Bezdrátový
termostat

Dodatečná systémová zařízení

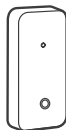

AURATON T-2
Bezdrátový teploměr
(samostatně prodejný)



AURATON H-1
Okenní klikla
(samostatně prodejna)

Zjednodušeně schema připojení AURATON RT s topným zařízením

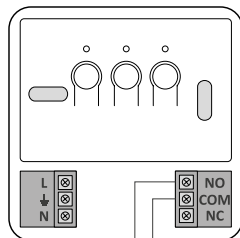
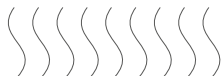

Spolupráce přijímače AURATON RT s termostatem AURATON 200 RT a/nebo teploměrem AURATON T-2

Činnost regulace teploty v přijímači je založena na dvoupolohovém algoritmu (zapnuto/vypnuto), který využívá jeden nebo dva snímací prvky.

- Termostat AURATON 200 RT umožňuje nastavení teploty a/nebo její průběžnou kontrolu.
- Teploměr AURATON T-2 podává pouze informace o průběžné teplotě bez možnosti její manuální změny.

A) Manuální nastavení - pokud přiřazujeme k přijímači RT termostat AURATON 200 RT, máme možnost ručního nastavení teploty a její kontroly v místě připevnění termostatu 200 RT.

B) Dálkové nastavení - jestliže k temuž přijímači RT dodatečně přiřadíme teploměr T-2, termostat AURATON 200 RT zachová schopnost nastavení teploty, avšak její kontrola bude uskutečňována pouze pomocí přiřazeného teploměru T-2. Umožňuje to kontrolu teploty v jiné místnosti než te, ve které je umístěn termostat AURATON 200 RT.

Příklad: Pokud chceme, aby v „dětském pokoji“ vždy byla teplota 22°C, avšak nechceme, aby děti měly možnost měnit teplotu, nainstalujeme teploměr T-2 do tohoto pokoje a termostat AURATON 200 RT např. do kuchyně. Díky takovému řešení bude v „dětském pokoji“ vždy teplota 22°C nezávisle na výkyvech teploty, k jakým dochází v kuchyni.

C) Tovární nastavení (20°C) - pokud k přijímači RT přiřadíme pouze teploměr T-2, nebude možné ruční nastavení teploty, a přijímač RT bude udržovat tovární nastavení teploty 20°C.

POZOR!

1. Velmi důležité je pořadí přiřazování termostatu AURATON 200 RT a teploměru T-2. Pokud chceme uskutečnit dálkové nastavení, v první řadě je třeba k přijímači RT přiřadit termostat AURATON 200 RT, a následně teploměr T-2. Obrácené přiřazování způsobuje automatické odpojení dříve přiřazeného teploměru T-2 a přechod do režimu provozu popsaného v bodě A.
2. Přijímač RT může pracovat pouze s jedním termostatem AURATON 200 RT a/nebo jedním teploměrem T-2. Přiřazení nového termostatu způsobí odpojení dříve přiřazeného termostatu a teploměru T-2. Přiřazení nového teploměru T-2 způsobí odpojení pouze dříve přiřazeného teploměru T-2.
3. Termostat 200 RT a/nebo teploměr T-2 může pracovat s nekonečným množstvím přijímačů, např. jeden termostat může ovládat zároveň dvě nezávislá topná zařízení.
4. V případě regulátoru AURATON 200 RT s teploměrem T-2 neodráží provozní indikátor na displeji regulátoru 200 RT provoz topného zařízení.

Spolupráce s regulátorem AURATON 200 RT a/nebo teploměrem AURATON T-2 a klikami AURATON H-1

Z výchozího nastavení nemá přijímač AURATON RT přiřazenou žádnou kliku AURATON H-1 nebo čidlo polohy okna AURATON W-1, a tedy přijímač je původně ovládán z napojeného termostatu AURATON 200 RT a/nebo teploměru AURATON T-2. V momentě, kdy k přijímači RT přiřadíme alespoň jednu kliku H-1, bude ovládání za pomoci relé probíhat následovně:

A) Zavřené nebo nedovřené okno (mikroventilace).

Pokud k přijímači přiřadíme kliky H-1 a všechna okna jsou zavřena nebo nedovřena, relé nadále udržuje nastavení z přiřazeného termostatu AURATON 200 RT a/nebo teploměru T-2.

B) Pootevřené okno.

Pokud pootevříme alespoň jedno okno, dojde v přijímači AURATON RT ke snížení nastavené teploty termostatu AURATON 200 RT o 3°C. Tento stav bude trvat do doby, kdy všechna okna přiřazená k přijímači RT budou zavřena nebo nedovřena. *Příklad: Na termostatu AURATON 200 RT máme nastavenou udržovanou teplotu 21°C. Následně pootevříme okno s připojenou klikou H-1. Přijímač RT bude v místnosti udržovat teplotu 18°C.*

C) Otevřené okno.

Pokud otevřeme okno s připojenou klikou H-1 na déle než 30 sec, relé v přijímači AURATON RT bude vypnuto a topné zařízení se rovněž vypne. Jestliže všechna připojená okna budou opětovně v jiné poloze než otevřeno, přijímač RT se vrátí k normální spolupráci s termostatem AURATON 200 RT a/nebo teploměrem T-2, ne však dříve, než za 90 sec od vypnutí relé. Jde o záměrné zpoždění, aby tak bylo zabráněno příliš náhlým přechodům topných zařízení mezi stavy zapnuto-vypnuto. Pokud by však teplota v místnosti klesla pod 7°C, relé v přijímači se sepne nezávisle na poloze oken a uvede do činnosti topné zařízení, aby bylo zabráněno promrznutí místnosti.

D) Ztráta signálu.

Pokud přijímač RT ztratí signál z připojené kliky H-1 (3 po sobě následující ztracené přenosy), změní se statut tohoto okna na zavřené. Po obnovení přenosu je klika H-1 opětovně správně diagnostikována přijímačem RT.



Mimořádné situace

- Pokud ztratíme 3 po sobě následující přenosy (po 15 minutách) z regulátoru AURATON 200 RT a/nebo teploměru T-2, dojde k signalizaci poruchy na přijímači RT (nepřetržitě blikání LED diody střídavě červenou a zelenou barvou). Až do odstranění problému přejde přijímač RT na uložený cyklus sepnutí/vypnutí z posledních 24 hod.
- Pokud se oba signály obnoví (z regulátoru AURATON 200 RT a teploměru T-2), chyba je vymazána a přijímač přejde k normálnímu provozu.
- Pokud se obnoví pouze signál teploměru T-2, přijímač využije poslední uložené nastavení, udržuje ho a nadále signalizuje poruchu.
- Pokud máme k přijímači přiřazeny kliky H-1, teploměr T-2 a regulátor AURATON 200 RT (teplota je měřena teploměrem T-2), dojde k udržování provozního cyklu z posledních 24 hod. pouze po ztrátě signálu z teploměru T-2. Pokud je ztracen pouze signál z regulátoru AURATON 200 RT, udržuje přijímač RT automaticky naposledy zapamatované nastavení regulátoru AURATON 200 RT, ale rovněž signalizuje poruchu.
- Pokud máme k přijímači RT přiřazeny pouze kliky H-1 a přiřazený samotný teploměr T-2 bez regulátoru AURATON 200 RT, bude přijímač RT udržovat stálou továrně nastavenou teplotu na 20°C. Pokud pootevřeme kterékoli okno s přiřazenou klikou H-1, bude udržována teplota 17°C. Pokud kterékoli okno s přiřazenou klikou H-1 otevřeme, vypne přijímač RT topné zařízení, avšak opětovně ho zapne, pokud teplota klesne pod 7°C.

Unikátní vlastnosti AURATON 200 RT

- Přepínání relé je synchronizováno s vedením napájecí sítě 230V tak, aby k sepnutí a rozeptnutí kontaktů kotvy relé nedocházelo v okolí přechodu vedení napětí sítě přes nulu. Je tak zabraňováno vzniku elektrického oblouku a značně se tak zvyšuje životnost relé.
- Přijímač AURATON RT je vybaven unikátním algoritmem analýzy cyklů zapnuto-vypnuto. Celý cyklus topení z posledních 24h je zapisován do paměti přijímače RT. V případě ztráty komunikace s regulátorem AURATON 200 RT a/nebo teploměrem T-2, bude přijímač RT samočinně uskutečňovat uložený cyklus sepnutí/vypnutí z posledních 24 hod. Je tak získán čas na obnovení přenosu (odstranění poruch) nebo opravu regulátoru 200 RT a/nebo teploměru T-2 bez významnějšího zhoršení tepelného komfortu v řízeném objektu.
- Spolupráce s volitelnými zařízeními (teploměrem AURATON T-2, okenní klikou AURATON H-1).

Dodatečné poznámky

- Regulátor AURATON 200 RT nebo/a teploměr T-2 musí být nainstalovány minimálně 1 metr od přijímače RT (příliš silný signál z vysílačů může způsobovat poruchy).
- Mezi dalším vypnutím a sepnutím relé musí uplynout min. 30 sec.
- K přenosu dat z regulátoru AURATON 200 RT do přijímače dochází při každé změně teploty okolí o 0,2°C. V případě, že teplota zůstává nezměněna, zasílá regulátor kontrolní údaje každých 5 minut (projevuje se to blikáním oranžové diody na přijímači RT)
- Při výpadku napájení se přijímač RT vypne. Po obnovení napájení bude topné zařízení automaticky zapnuto a přijímač RT bude očekávat nejbližší signál z přiřazených vysílačů (nejpozději do 5 minut po obnovení napájení). Po přijetí signálu přejde přijímač RT do normálního provozu.
- Umístění přijímače RT pod kovový kryt (např. montážní skříňka, kovový kryt kamen) způsobuje obtíže při provozu regulátoru.
- Regulátor AURATON 200 RT lze v libovolném okamžiku zapnout nebo vypnout chvilkovým přidržením tlačítka .
- První stisknutí libovolného funkčního tlačítka vždy způsobuje zapnutí podsvícení displeje, teprve další vyvolá funkci klávesy.
- Při programování libovolné funkce v regulátoru AURATON 200 RT se nestisknutí žádného tlačítka po dobu 10 sekund rovná stisknutí tlačítka .

Čištění a údržba

- Vnější část zařízení čistěte suchým hadříkem. Nepoužívejte rozpouštědla (např. Benzen, ředidlo nebo alkohol).
- Nedotýkejte se přístroje mokřýma rukama. Mohlo by dojít k úrazu elektrickým proudem nebo vážnému poškození zařízení.
- Nevystavujte přístroj nadměrnému kouři nebo prachu.
- Nedotýkejte se obrazovky ostrým předmětem.
- Zabraňte kontaktu zařízení s tekutinami nebo vlhkostí.

Schéma zapojení přijímače AURATON RT

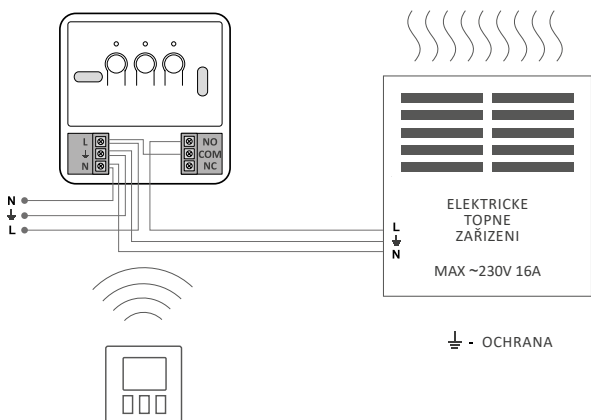
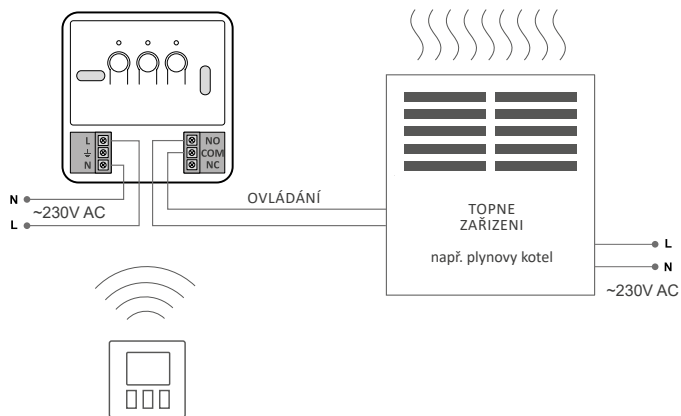

Technické parametry

Rozsah provozní teploty:	0 – 45°C
Rozsah měření teploty:	0 – 35°C
Rozsah ovládání teploty:	5 – 30°C
Hystereze:	+/-0,2°C; +/-0,4°C PWM
Přesnost nastavení teploty:	0,2°C
Přesnost měření teploty:	0,2°C
Výchozí nastavená teplota:	20°C
Doplňková funkce:	FrostGuard
Provozní cyklus:	celodenní
Kontrola stavu provozu:	LED diody (přijímač RT) / LCD (regulátor)
Napájení AURATON 200 RT :	2x baterie alkalická AAA 1,5V
Napájení RT :	230V AC, 50Hz
Rádiová frekvence RT :	868 MHz
Rozsah působení RT :	v typové budově, při standardní konstrukci stěn – cca 30 m v otevřeném prostoru – do 300 m

UPOZORNĚNÍ:

Instalaci zařízení smí provádět pouze kvalifikovaný pracovník.

Tímto LARS Andrzej Szymański prohlašuje, že typ rádiového zařízení AURATON RT / RTH / RPT / TRA je v souladu se směrnicí 2014/53/EU. Úplné znění EU prohlášení o shodě je k dispozici na těchto internetových stránkách: www.auraton.cz/ke-stazeni/

Likvidace zařízení



Zařízení jsou označena symbolem přeškrtnutého kontejneru na odpadky. V souladu s Evropskou směrnicí 2002/96/WE a Zákonem o elektroodpadu takéové označení informuje, že toto zařízení po skončení jeho životnosti nemůže být umístěno spolu s jinými odpady, jež pocházejí z domácnosti.

Uživatel je povinen odevzdat ho ve sběrném místě elektrického a elektronického odpadu.

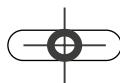

Šablona pro vyvrtání odvorů pro přijímač
AURATON RT v měřítku 1:1



H E A T U N D E R C O N T R O L



www.auraton.cz

ver. 20190508