

AURATON Tucana SET

Návod k obsluze ver. 20201122

Dokument obsahuje informace o bezpečnosti, instalaci a použití regulátoru AURATON Tucana SET.

Týdenní bezdrátový termostat s ovladačem topného zařízení AURATON Fornax (sada)

AURATON Tucana SET je sada týdenního bezdrátového termostatu s regulátorem pro topné zařízení AURATON Fornax, určený pro práci s plynovým nebo elektrickým topným zařízením.



4 nezávisle nastavitelné teploty

Denní, noční, nemrzoucí, dovolená.



16 A

Pracujte při zatížení až 16 A / 10 A

Přijímač AURATON Fornax je vybaven relé, které může pracovat při zatížení až 16 A / 10 A. Nízkoiskrová technologie spínání síťového napětí způsobuje minimální opotřebení kontaktů relé.



Komunikace mezi zařízeními bez rušení

Vysílač a přijímač ze sady AURATON Tucana SET komunikují na frekvenci 868 MHz. Velmi krátké šifrované přenosové pakety (cca. 0,004 sekundy) zajišťují efektivní provoz zařízení bez jakýchkoli rušení.

LCD

Podsvícený LCD displej

Díky podsvícenému displeji budete mít o činnosti zařízení přehled i ve špatně osvětlených místnostech (3 kolory podsvietlenia do výboru).

Popis AURATON Tucana R

týdenní bezdrátový termostat (vysílač)

Na přední straně pouzdra AURATON Tucana, na pravé straně, najdete posuvný kryt. Po jeho otevření jsou viditelná tlačítka. Kryt lze sejmout za účelem výměny baterií.

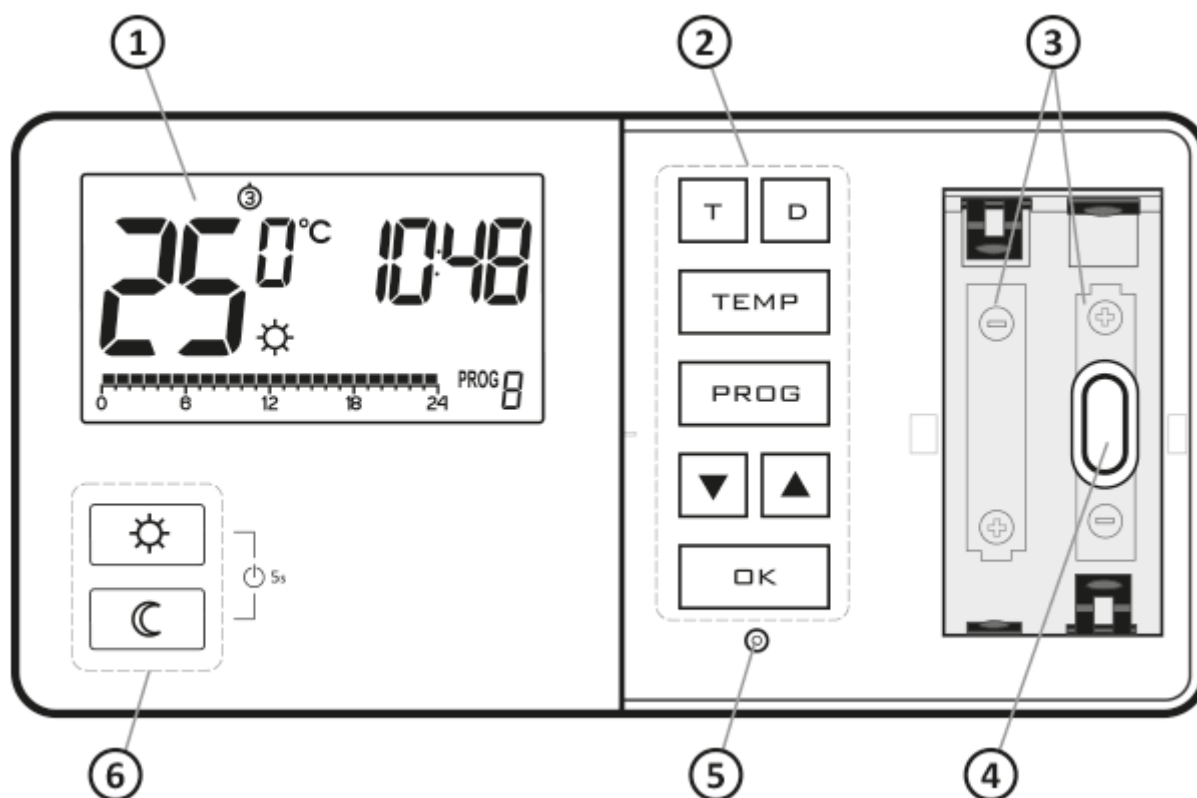

1. LCD displej
2. Programovací tlačítka
3. Místo pro 2 baterie (AA LR6 1,5 V)
4. Montážní otvor
5. Tlačítko reset

6. Tlačítka výběru režimu

☀ - denní režim

☾ - noční režim

Displej

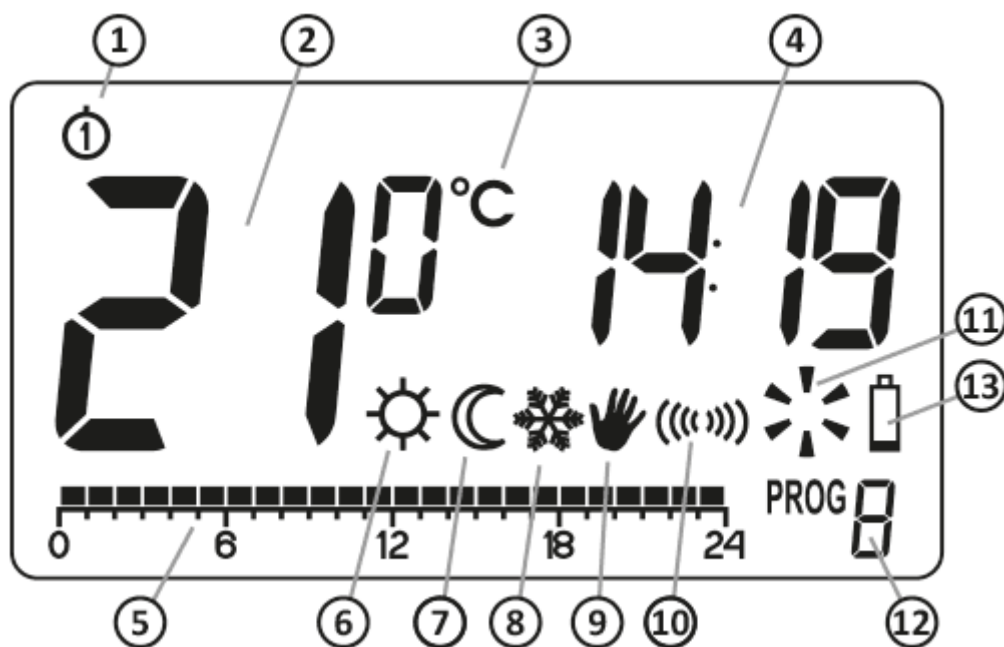

- 1. Den v týdnu (☉-☿)** - Značí aktuální den v týdnu. Každý den má přidělené číslo.
- 2. Teplota** - V běžném provozu AURATON Tucana R zobrazuje teplotu místnosti, v níž je zařízení instalováno.
- 3. Jednotka teploty** - Informuje o tom, že teplota je zobrazena ve stupních Celsia (°C).
- 4. Hodiny**
Čas je zobrazován ve 24hodinovém formátu.
- 5. Časová linka**
Indikátor průběhu programu. Linka je rozdělena do 24 částí, přičemž každá část odpovídá jedné hodině. Zobrazuje způsob realizace daného programu. (viz kapitola: „Časová linka“)
- 6. Indikátor denního režimu (☀)**
Značí, že AURATON Tucana R pracuje v denním režimu. (viz kapitola: „Programování teplot“)
- 7. Indikátor nočního režimu (☾)**
Značí, že AURATON Tucana R pracuje v nočním režimu. (viz kapitola: „Programování teplot“)

8. **Indikátor protizámrazového režimu (❄️)**

Značí, že AURATON Tucana R pracuje v protizámrazovém režimu. (viz kapitola: „Protizámrazový režim“)

9. **Indikátor manuálního režimu (🖐️)**

Objeví se, pokud není používán žádný program. (viz kapitola: „Režim manuálního ovládání“)

10. **Symbol vysílání (📡)**

Signalizuje komunikaci s přijímačem.

11. **Indikátor aktivace AURATON Tucana R (🔌)**

Symbol značí provozní stav AURATON Tucana R. Zobrazí se v momentě zapnutí termostatu.

12. **Číslo programu**

Značí číslo momentálně spuštěného programu. (viz kapitola: „Programy z výroby“ a „Týdenní programování“)

13. **Vybité baterie (🔋)**

Indikátor se zobrazí, jakmile dojde k překročení minimální povolené hodnoty napětí baterie. Baterie je třeba co nejdříve vyměnit.

DŮLEŽITÉ:

Abyste nepřišli o naprogramované parametry, výměnu baterie proveďte v časovém intervalu 30 vteřin.

Výběr správného umístění pro AURATON Tucana R

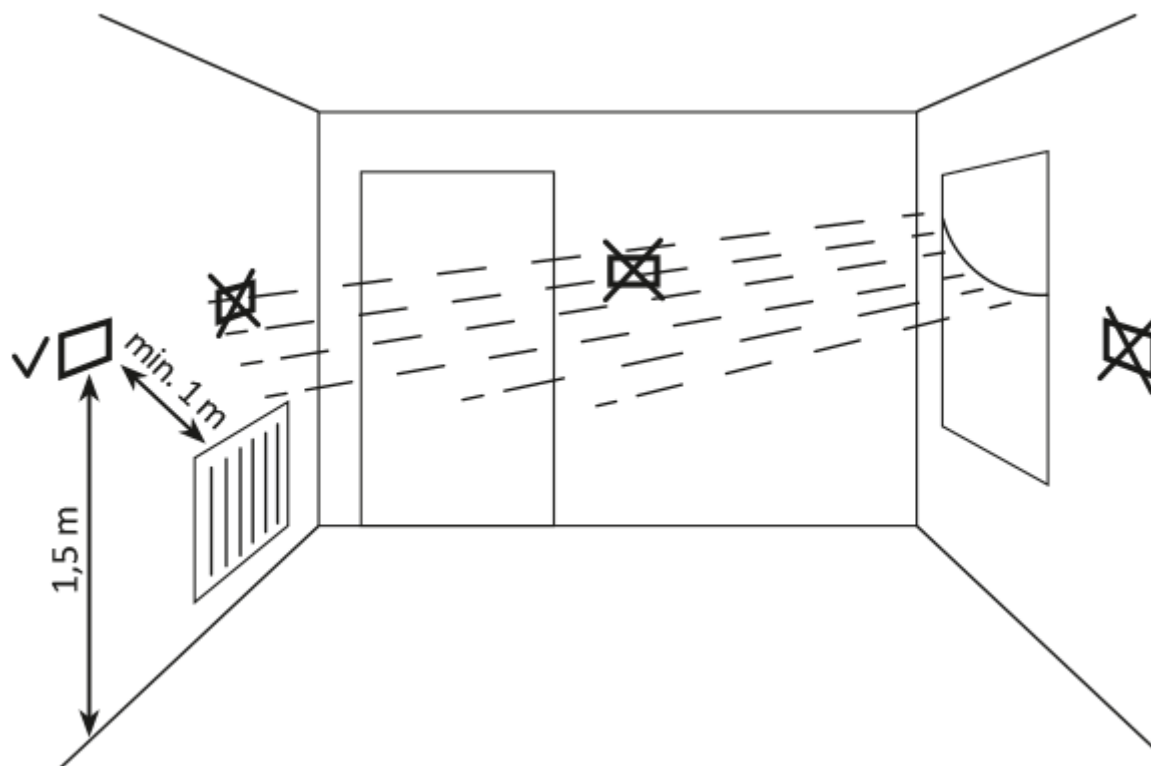

Správné fungování zařízení AURATON Tucana R do značné míry závisí na jeho umístění. Instalace zařízení v místě bez dostatečného proudění vzduchu nebo v místě s přímým slunečním zářením může zapříčinit nesprávné ovládání tepoty. AURATON Tucana R by měl být umístěn na vnitřní stěně budovy (dělicí příčce), v místě s volným prouděním vzduchu. Vyhněte se umístění v blízkosti zařízení vyzařujících teplo (TV, topení, ledničky) nebo na přímém slunci. Pokud AURATON Tucana R umístíte do blízkosti dveří nebo jej vystavíte možným vibracím, i v takových případech může dojít k nesprávné funkci.

Výměna baterií



Pokud se na displeji objeví symbol vybité baterie (🔋) znamená to, že napětí baterie pokleslo na minimální přijatelnou úroveň. Je nutné co nejdříve baterie vyměnit.

DŮLEŽITÉ:

Abyste nepřišli o naprogramované parametry, výměnu baterie proveďte v časovém intervalu 30 vteřin.

DŮLEŽITÉ:

K napájení termostatů AURATON doporučujeme použít alkalické baterie. Nepoužívejte tzv. „dobíjecí baterie“, protože tyto mají příliš nízké napětí.

Montáž AURATON Tucana R - týdenního, drátového termostatu

Montáž AURATON Tucana R na stěnu:

1. Do stěny vyvrtejte dva otvory o průměru 6 mm (vzdálenost mezi otvory označte pomocí zadní části krytu AURATON Tucana R).
2. Vložit hmoždinky (jsou součástí dodávky).
3. Přišroubovat levý šroub s mezerou 3 mm.
4. Nasadit AURATON Tucana R na hlavu šroubu a přesunout jej doprava (pozor na otvor podobný klíčové dírci na zadním krytu AURATON Tucana R).

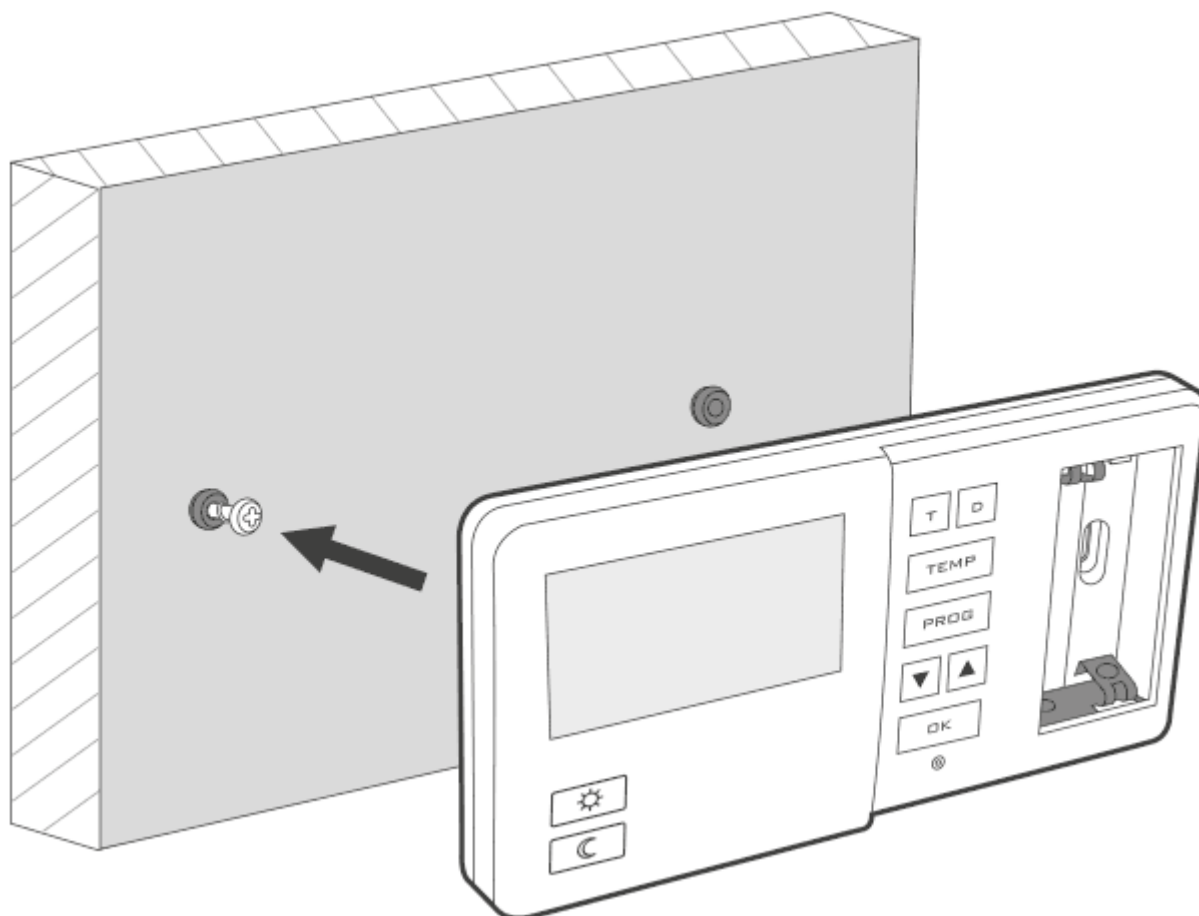

5. Zašroubovat pravý šroub tak, aby pevně držel namontovaný AURATON Tucana R.

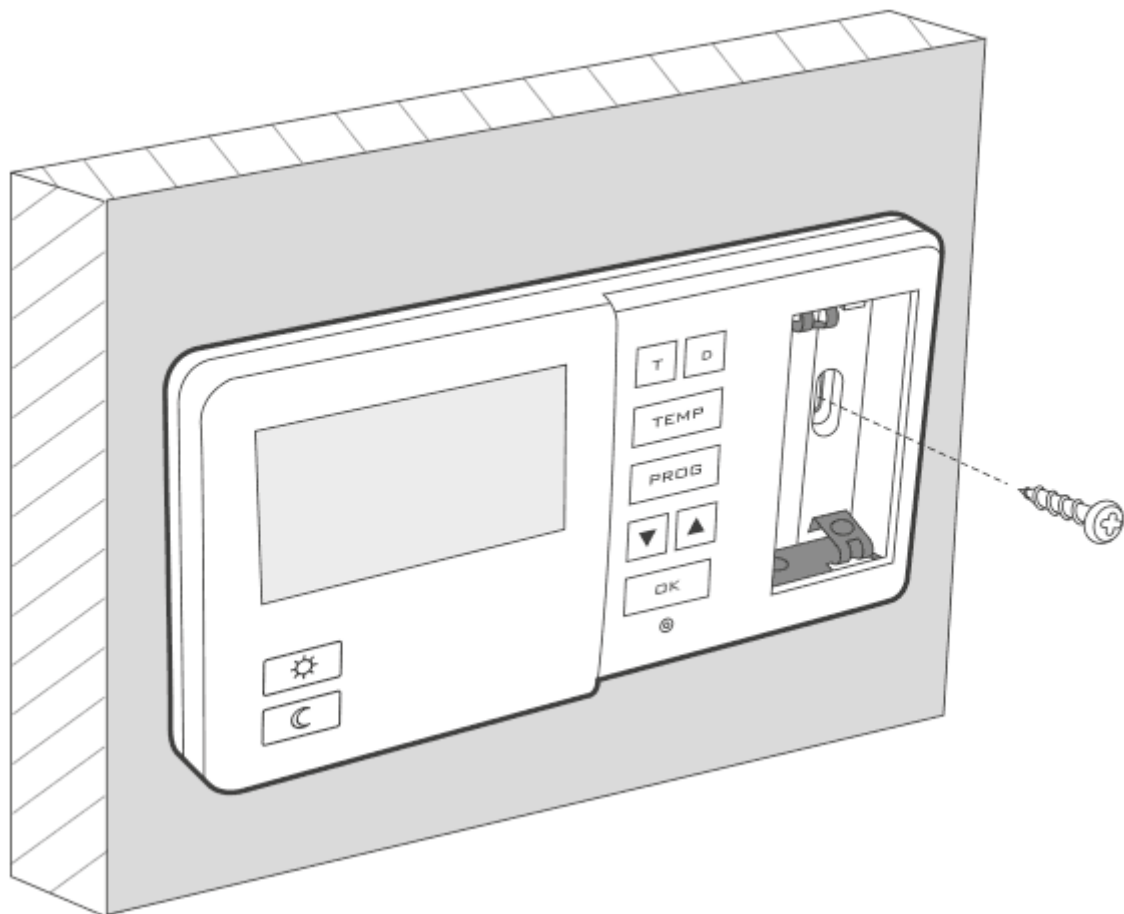





DŮLEŽITÉ:

U dřevěné stěny není potřeba používat hmoždinky. V tomto případě stačí vyvrtat otvory o průměru 2,7 mm (namísto 6 mm), a šrouby našroubovat přímo do dřeva.

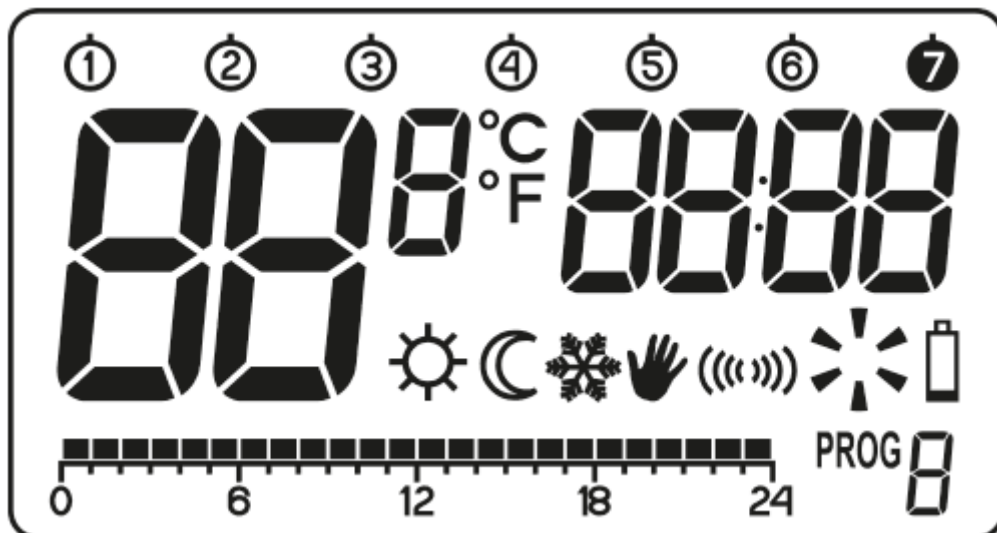

První zapnutí AURATON Tucana R

Po správném vložení baterií do bateriového prostoru se na vteřinu na LCD displeji zobrazí všechny symboly následované číslem verze softwaru.





Po chvíli se AURATON Tucana R automaticky přepne do režimu nastavení času. Blikající prvek na obrazovce značí, že je zařízení aktuálně v režimu editace. Tlačítka   nastavte požadovanou hodinu a potvrďte pomocí tlačítka .



AURATON Tucana R přejde na nastavení minut. Pomocí tlačítek   provedte znovu nastavení a potvrďte jej stisknutím tlačítka .



V levém horním rohu se zobrazí blikající symbol dne v týdnu. Pomocí tlačítek   nastavte požadovaný den a výběr potvrďte stisknutím tlačítka . AURATON Tucana se přepne do normálního provozního režimu.



DŮLEŽITÉ:



Při prvním nastavení hodin, pokud není po dobu 60 sekund stisknuto žádné tlačítko, AURATON Tucana automaticky přejde do normálního provozního režimu.

DŮLEŽITÉ:





Při programování jiných funkcí je nestisknutí žádného tlačítka po dobu 10 sekund ekvivalentní použití tlačítka .

Nastavení hodin

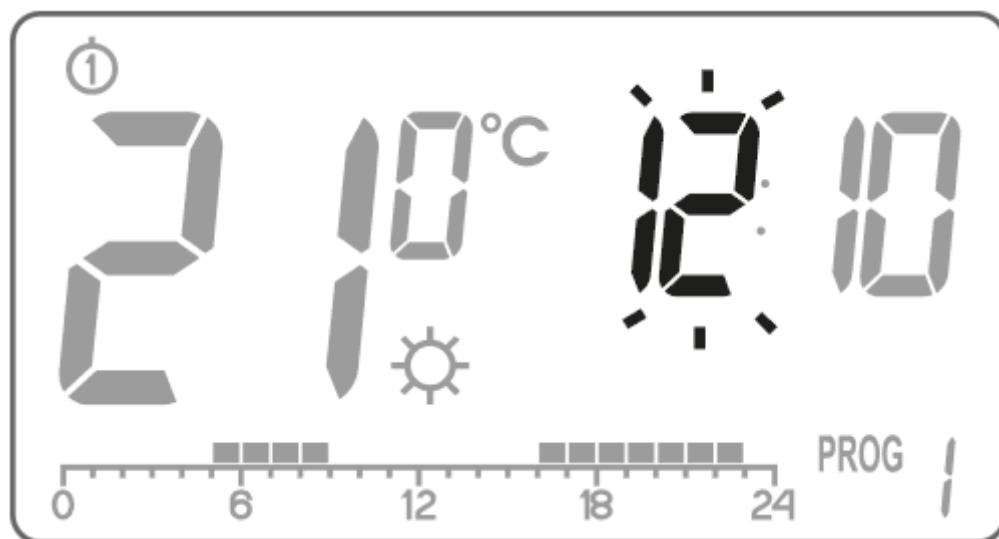
Pro nastavení hodin:

1. Stiskněte tlačítko . Na displeji bude blikat segment s hodinou.
2. Pomocí tlačítek   nastavte správnou hodinu.



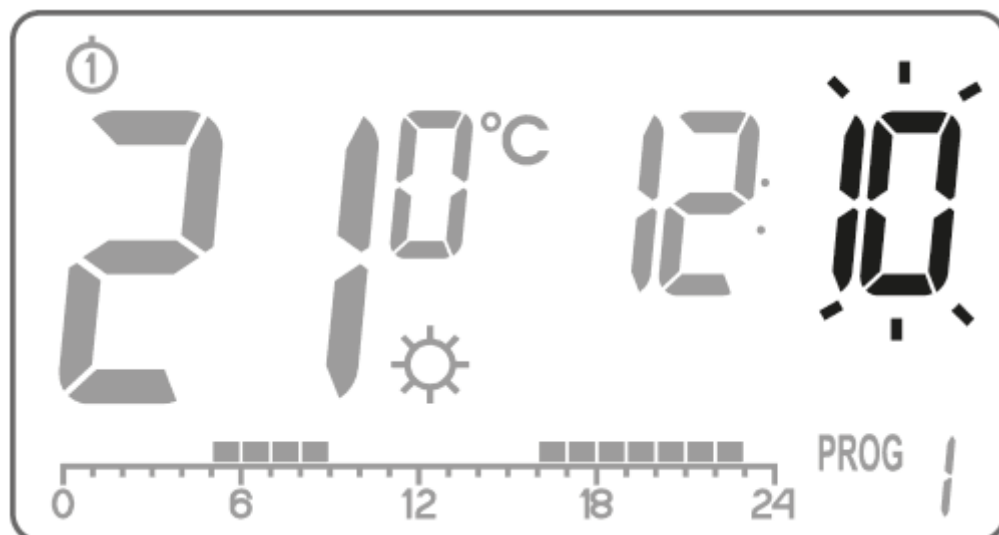

3. Následně znovu stiskněte tlačítko . Segment minut začne blikat.
4. Pomocí tlačítek   nastavte minuty.
5. Vše potvrďte tlačítkem .



Výběr dne v týdnu



Nastavení dne v týdnu:

1. Stiskněte tlačítko . Na displeji začne blikat jedna z číslic symbolizujících daný den v týdnu.
2. Pomocí tlačítek   vyberte příslušný den v týdnu.

3. Całość zatwierdzamy przyciskiem .

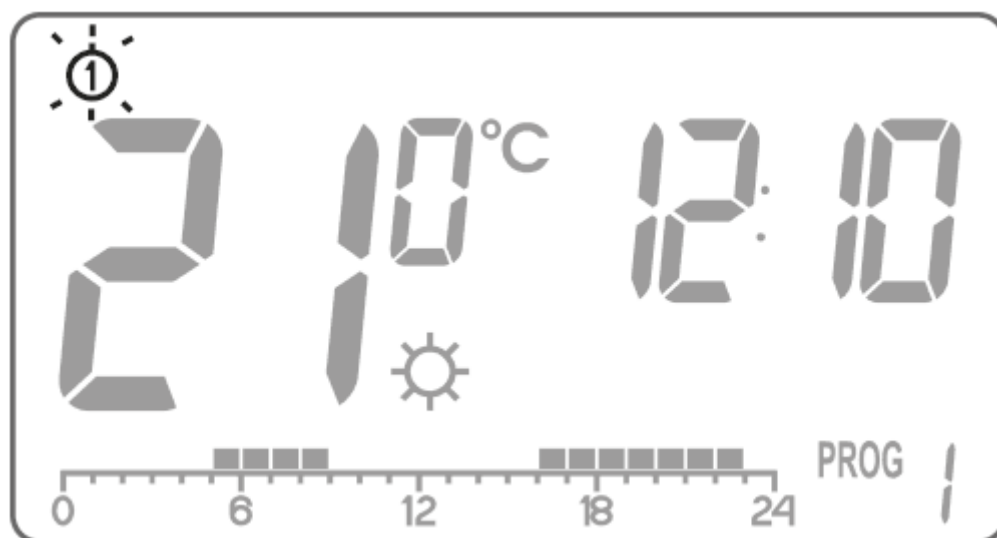

Templota LO HI

Pokud je okolní teplota nižší než **5°C** zobrazí se na displeji nápis „**LO**”.

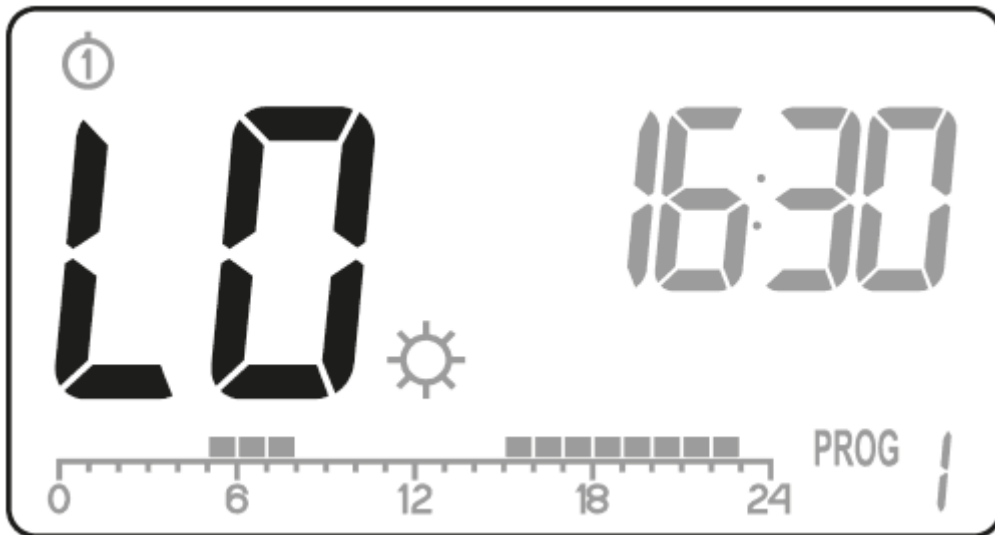

Pokud je okolní teplota vyšší než **35°C**
na displeji se zobrazí nápis „HI”.

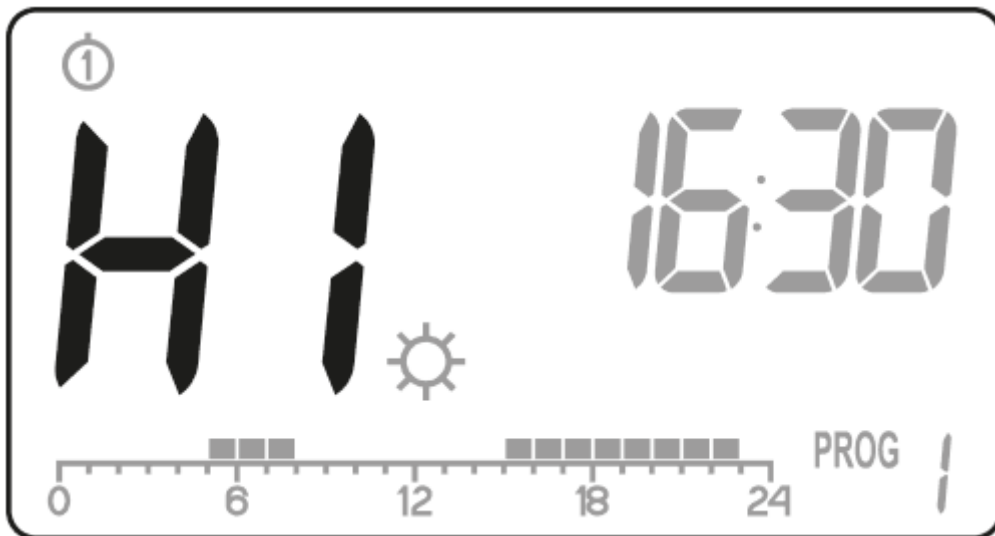

Výchozí nastavení programů

- **pondělí - pátek:**

Topné zařízení udržuje denní teplotu (☼) od **05:00 do 8:00** a **15:00 do 23:00**

- **sobota - neděle:**

Topné zařízení udržuje denní teplotu (☼) od **06:00 do 23:00**

- **výchozí nastavení teplot:**

☼ tepl. denní - 21,0°C

☾ tepl. noční - 19,0°C

❄️ tepl. nemrznoucí - 7,0°C

Programování denních, nočních a nemrznoucích teplot

AURATON Tucana R umožňuje naprogramovat 3 typy teplot:

- Denní teplota (☼) - od 5 do 30°C
- Noční teplota (☾) - od 5 do 30°C
- Nemrznoucí teplota (❄️) - od 4 do 10°C

Za účelem nastavení jedné z výše uvedených teplot:

1. Stiskněte tlačítko .







2. Na displeji se zobrazí aktuálně nastavená teplota se symbolem:

☼ - **denní teplota,**

☾ - **noční teplota,**

❄️ - **nemrznoucí teplota.**



3. Pomocí tlačítek   nastavte požadovanou teplotu.
4. Opětovným stisknutím tlačítka  přepínáme mezi následujícími typy teplot, které mají být nastaveny (, , .
5. Po nastavení všech 3 teplot vše potvrďte tlačítkem .

DŮLEŽITÉ:

Nastavená noční teplota může být stejná nebo nižší, než teplota denní. Nelze nastavit vyšší noční teplotu, než denní.

Úvod do programování

Časová linka

Časová linka je na LCD displeji rozdělená do 24 částí. Každá část značí 1 hodinu dne.

Černé čtverečky nad linkou značí, že pro konkrétní hodiny byla naprogramována denní teplota, a že

nebyla nastavena noční teplota.

Příklad:

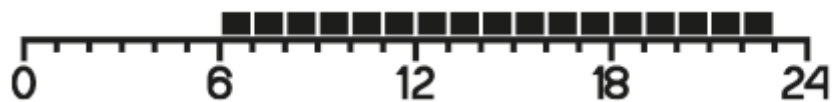

Na obrázku výše je znázorněno, že AURATON Tucana R bude od 6.00 do 23.00 ovládat topné zařízení tak, aby byla v místnosti udržena denní teplota (☼). Od 23.00 do 6.00 hodin bude AURATON Tucana R udržovat noční teplotu (☾).

Programy z výroby

Aby termostat AURATON Tucana R věděl, kdy má aktivovat denní a noční teplotu, je třeba na každý den v týdnu nastavit příslušný program. K tomuto účelu můžete použít tři přednastavené programy z výroby (od 0 do 2):

Program č. 0 - protizámrazová ❄️

Neupravitelný program z výroby. Slouží k celodennímu protizámrazovému nastavení teploty.

Program č. 1 - týdenní

Neupravitelný program z výroby. Nastaví denní teplotu od 5:00 do 8:00 a 15:00 do 23:00 hodin.

Program č. 2 - víkendový

Neupravitelný program z výroby. Nastaví denní teplotu od 6:00 do 11:00 hodin.

Programy č. 3, 4,.....,8 - uživatelsky-nastavitelné programy

Programy od č. 3 do č. 8 jsou uživatelsky-nastavitelné. Lze je libovolně upravovat a přizpůsobovat konkrétním podmínkám.

Programování

Týdenní programování

Naprogramování regulátoru spočívá ve stanovení toho, v jakých hodinách pro daný den týdne má být realizována denní teplota. Ve zbylé době je v provozu noční teplota.

Paměť AURATON Tucana R vám umožňuje uložit až osm programů pro pracovní dny, osm pro sobotu a stejný počet pro neděli. To umožňuje extrémně přesné plánování teploty v objektu v závislosti na denní době.

Den	Denní teplota	
Pondělí	5:00 – 8:00; 15:00 – 23:00	<input type="checkbox"/>
Úterý	5:00 – 8:00; 15:00 – 23:00	<input type="checkbox"/>
Středa	5:00 – 8:00; 15:00 – 23:00	<input type="checkbox"/>
Čtvrtek	5:00 – 8:00; 15:00 – 23:00	<input type="checkbox"/>
Pátek	5:00 – 8:00; 15:00 – 23:00	<input type="checkbox"/>
Sobota	8:00 – 23:00	<input type="checkbox"/>
Neděle	8:00 – 23:00	<input type="checkbox"/>

Volba programu

Pro nastavení programu je nutné:

Stisknout tlačítko **PROG**. Časový údaj programu začne blikat.

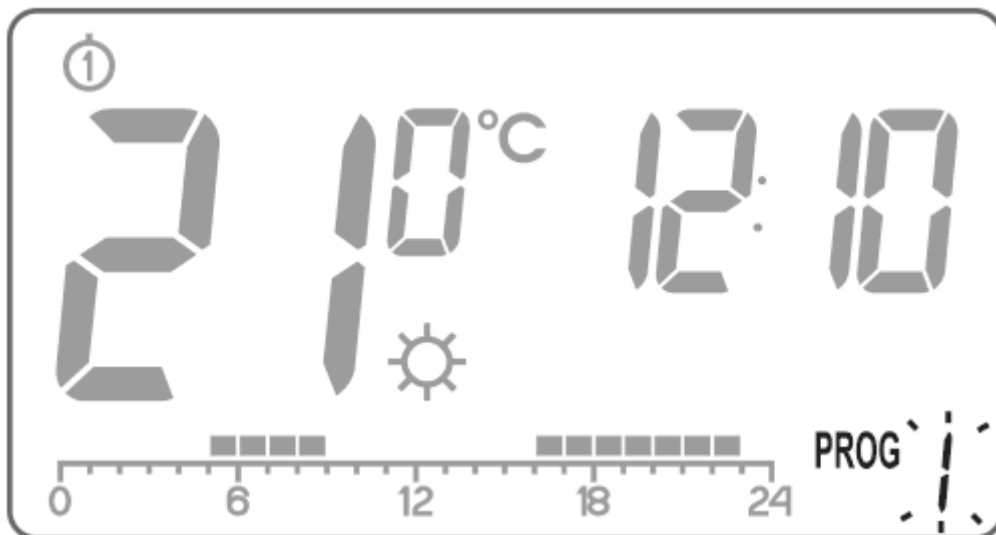

Stisknout tlačítko  i následně pravicemi   lub  tolikrát, aby byl vybrán den týdne, ve kterém má být program uskutečněn.

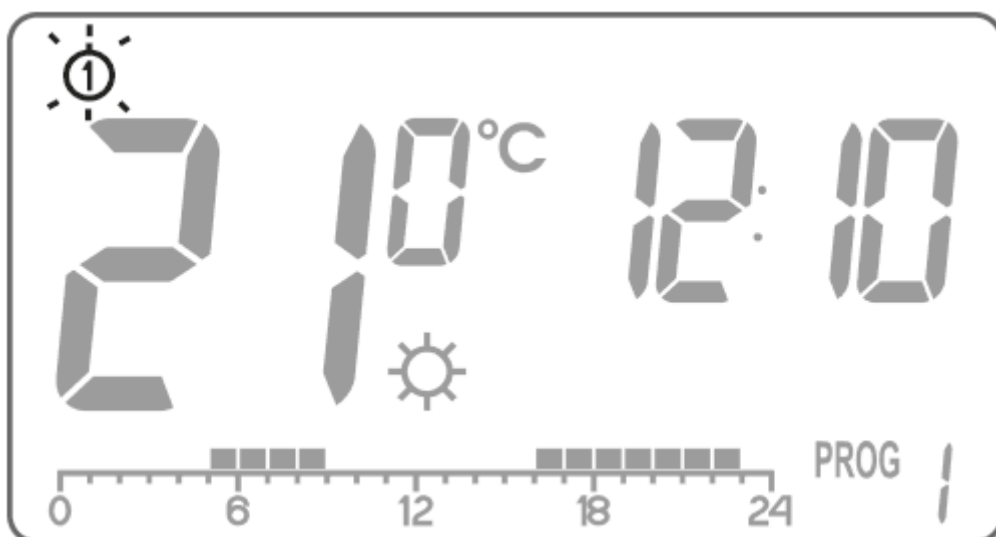

Stisknout několikrát tlačítko **PROG** a vybrat požadované číslo programu. Programy **0-2** jsou tovární, programy **3-8** nastavitelné.

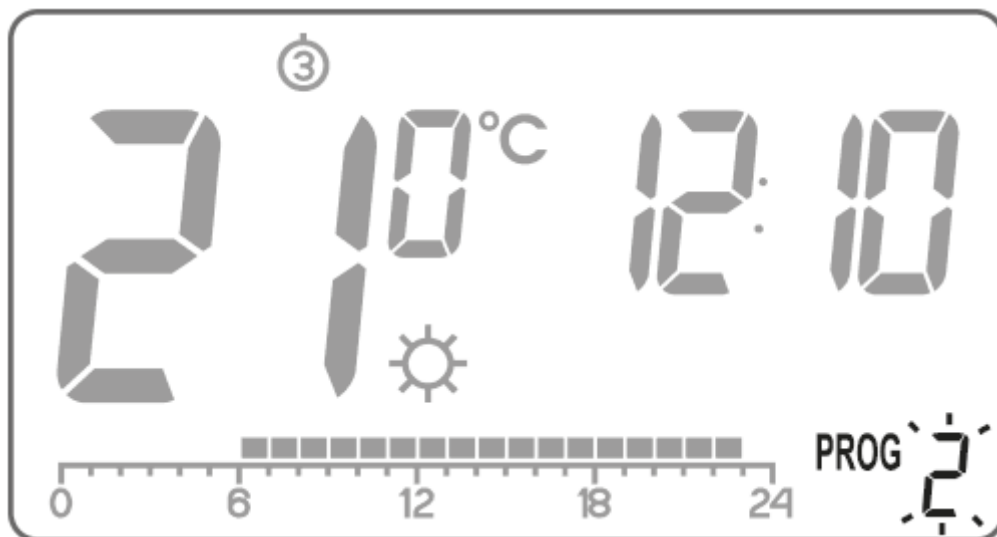

4. Svou volbu potvrďte tlačítkem **OK**.
5. Vraťte se ke kroku 1 a opakujte postup pro další den v týdnu. Jakmile bude mít každý den v týdnu přiřazen vhodný program, můžeme programování ukončit.

Úpravy programu uživatele

Pro nastavení programu je nutné:

Stisknout tlačítko **PROG**. Číselný údaj programu začne blikat.

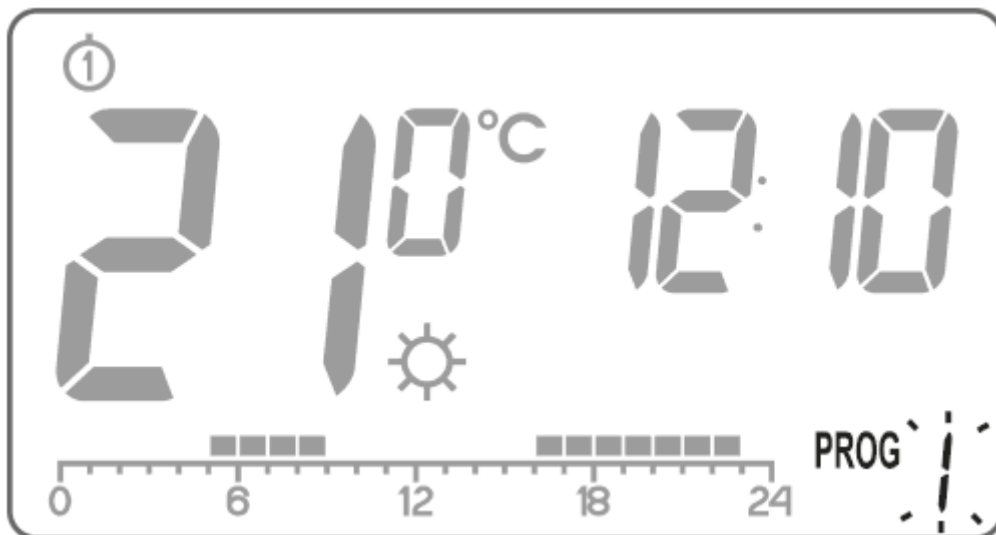

Stisknout tlačítko  a následně pomocí tlačítek   nebo  vyberte den v týdnu, ve kterém má být program realizován.

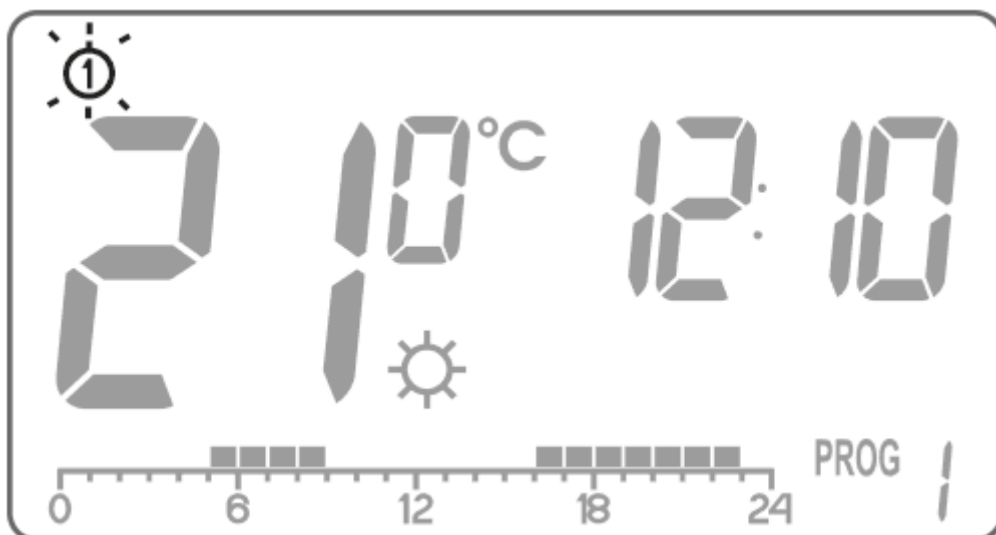

Několiokrát stiskněte tlačítko **PROG** a vyberte program č. 3-9 (nastavitelný uživatelem).

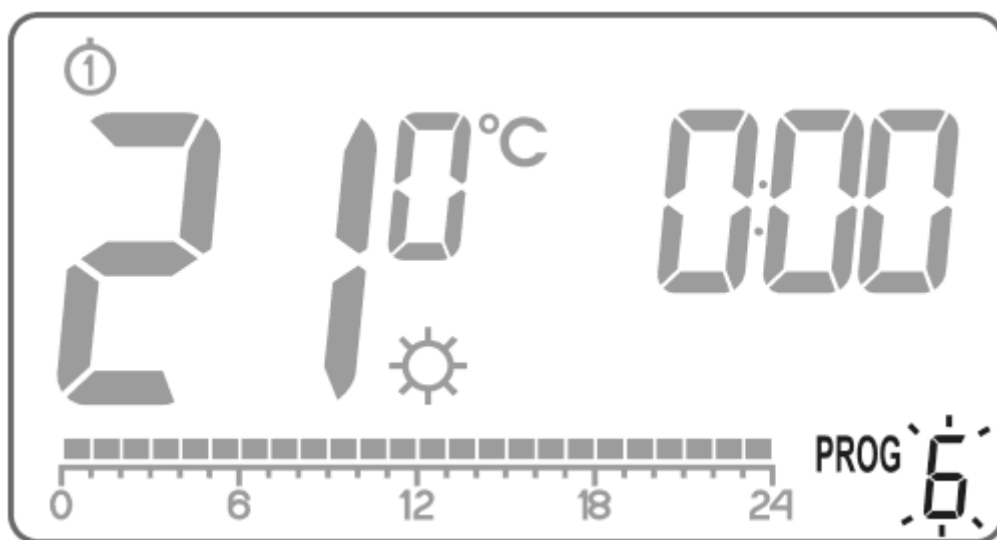



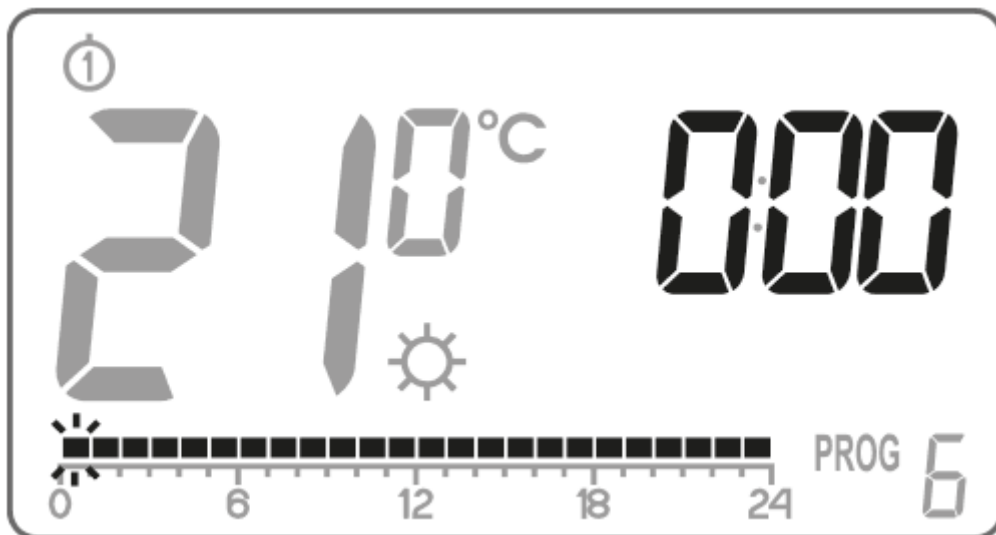

Na časové ose se rozsvítí všechny (24) černé obdélníky, z nichž každý představuje 1 hodinu. Viditelný obdélník znamená, že má být v daném čase udržována denní teplota. Pokud nad časovou osou není obdélník, znamená to naplánování noční teploty.

Blikající obdélník signalizuje, ve kterém místě na časové ose provádíme změny.

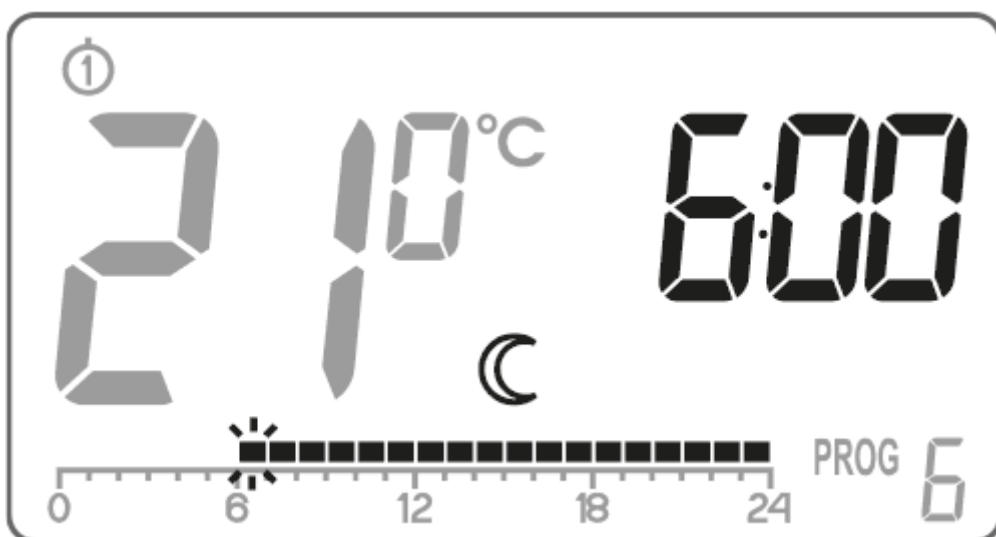

Pomocí tlačítek nebo vyberte na časové ose denní teplotu (svítící obdélník) nebo noční teplotu (zhasnutý obdélník).



Pomocí tlačítek   zvýrazněte další hodiny na časové ose a vyberte denní nebo noční teplotu pro každou hodinu (rozsviňte nebo zhasněte obdélník pomocí tlačítek ).

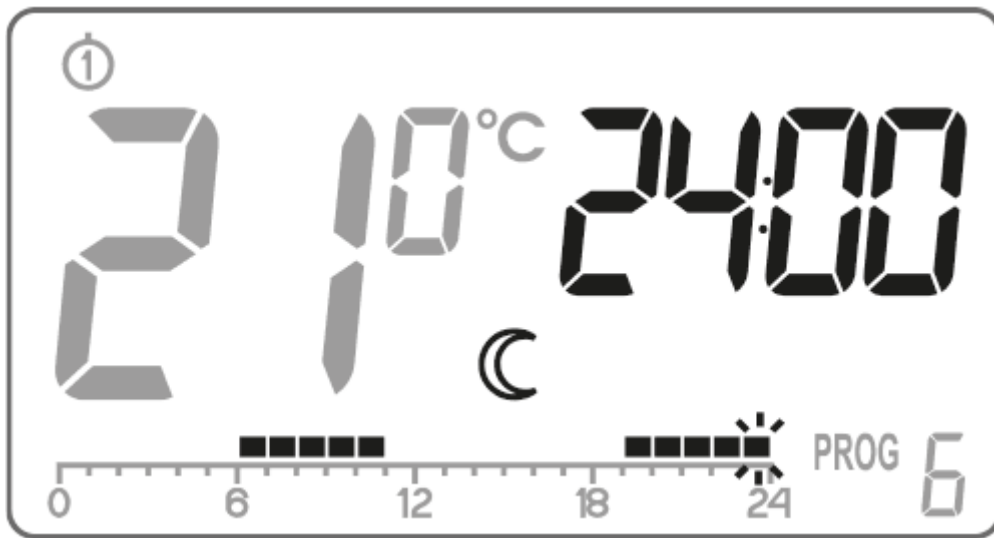

7. Po úpravě celé časové osy uložte program pomocí tlačítka .

POZOR:





Po úpravě lze program přiřadit k dalším dnům v týdnu tím, že jej vyberete v požadovaný den v týdnu.

Ruční ovládání





Pokud z jakéhokoli důvodu chcete přerušit provoz aktuálního programu a prodloužit udržování denní

teploty, můžete to udělat ručně. Chcete-li to provést:

1. Stiskněte tlačítko . Na displeji se zobrazí . Komfortní teplota pak bude udržována až do další změny teploty realizované programem.
2. Chcete-li výše uvedenou funkci zrušit, stiskněte tlačítko  nacházející se pod krytem baterií – symbol  pak zmizí z displeje.





Podobně, pokud z jakéhokoli důvodu chcete přerušit aktuální program a prodloužit udržování noční teploty, měli byste:

1. Stiskněte tlačítko . Na displeji se objeví symbol . Noční teplota bude udržována do okamžiku další změny teploty v rámci daného programu.
2. Výše zmíněnou akci zrušíte stisknutím tlačítka .



Režim dovolená

Někdy opouštíme své domovy na delší dobu. Abychom se vyhnuli nutnosti přeprogramování celé AURATON Tucana R od začátku, můžeme použít režim dovolená, což znamená, že AURATON Tucana R realizuje během naší nepřítomnosti pouze jednu teplotu. Režim dovolená může trvat minimálně 1 hodinu a maximálně 99 dní.

Chcete-li aktivovat režim dovolená:

1. Stiskněte tlačítko  nebo , a podržte je po dobu 3 sekund. Na displeji se zobrazí teplota a blikající časové pole, pro které chceme nastavit režim dovolená.
2. Stiskněte tlačítko  nastavte čas 1 – 23 hodin, následně 1 – 99 dnů. Potvrďte tlačítkem .



3. Začne blikat pole s teplotou. Můžeme je nastavit pomocí tlačítek  . Výběr potvrďte tlačítkem .



Pokud výběr nepotvrdíme, AURATON Tucana po 10 sekundách automaticky přejde do realizace nastaveného režimu dovolená. Chcete-li opustit režim dovolená, stiskněte tlačítko .

POZOR:

Teplota režimu dovolená je teplotou nezávislou na denní, noční a nemrznoucí teplotě.

Nastavení programu nemrznoucí teploty



W AURATON Tucana R můžete nastavit nemrznoucí teplotu v rozsahu od 0 °C do 10 °C bez možnosti vypnutí (továrně nastavená nemrznoucí teplota je 7 °C).

V případě delší nepřítomnosti je možné zapnout režim nemrznoucí teploty. Umožňuje Vám vyhnout se nepříjemným následkům zamrznání vody v topném systému automatickým nastavením teploty v rozmezí od 0 °C do 10 °C. Chcete-li nastavit nemrznoucí program, jednoduše vyberte **program 0** v požadovaný den v týdnu.

Počítadlo času provozu topného zařízení

AURATON Tucana R má funkci počítání času provozu topného zařízení. Spouští se stisknutím a podržením tlačítka  po dobu 5 sekund. Po dobu 10 sekund se na displeji termostatu zobrazí informace o době provozu topného zařízení od posledního resetu zařízení.



POZOR:

Tato doba nemusí být totožná se skutečnou dobou provozu topného zařízení, vzhledem k tomu, že v topných zařízeních mohou být například vnitřní termostaty.

Dočasné vypnutí relé

Po topné sezóně můžete v AURATONU Fornax vypnout relé, abyste zabránili náhodnému zapnutí topného zařízení.

Přidržení tlačítek  po dobu 5 sekund způsobí vypnutí relé (minimální teplota bude udržována na 4 °C) a vypnutí všech prvků displeje kromě aktuální teploty, času a dne v týdnu.

Chcete-li obnovit všechny funkce AURATON Tucana R, stiskněte znovu na 5 sekund tlačítka  a .

Popis AURATON Fornax

ovladač topného nebo klimatizačního zařízení (přijímač).

AURATON Fornax (přijímač) spolupracuje s bezdrátovým regulátorem AURATON Tucana R (vysílač). Přijímač je instalován vedle topného zařízení a může pracovat při zatížení až **16 A/10 A**

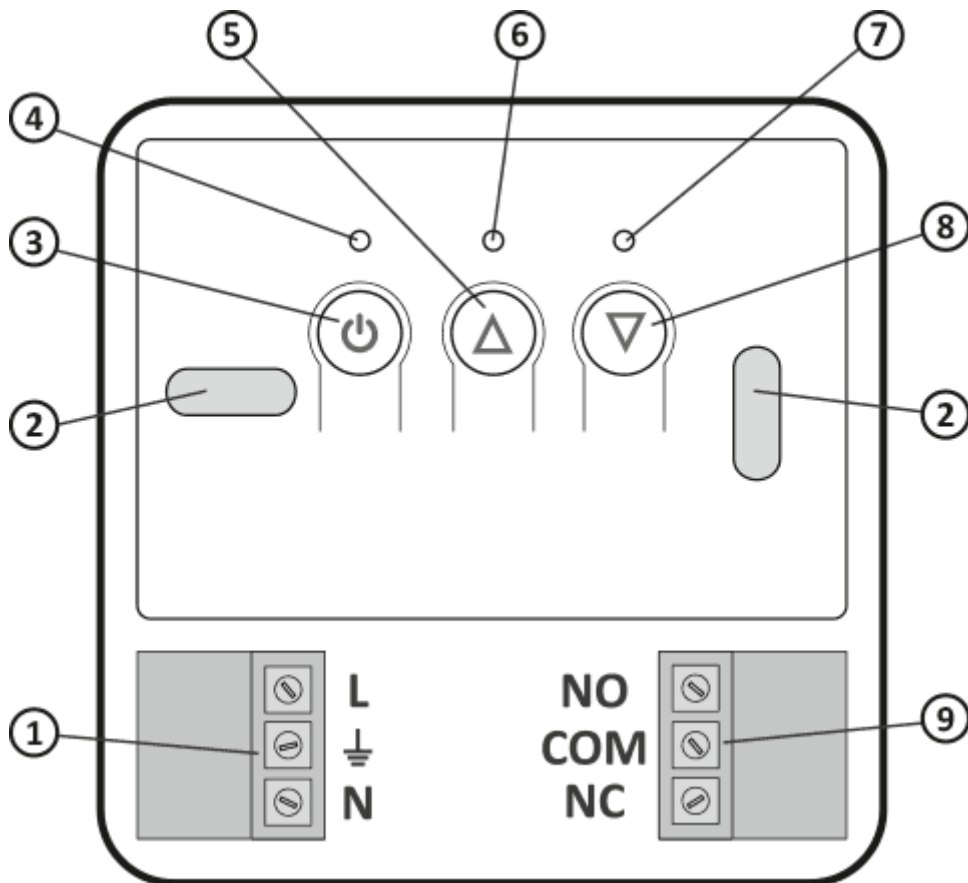

1. odpojitelné svorky konektoru napájení 230 V AC
2. montážní otvor
3. tlačítko napájení
4. dioda napájení
5. tlačítko odhlášení spárovaných zařízení
6. dioda signalizující zapnutí provozního zařízení
7. dioda signalizující vypnutí provozního zařízení
8. tlačítko přihlášení zařízení k AURATON Fornax
9. odpojitelné svorky konektoru ovládání (beznapěťové kontakty COM-NC, COM-NO)

Legenda - popis signalizace diody



Dioda svítí zeleně - výkonné zařízení je vypnuto (sepnuty kontakty COM a NC sepnuty).



Dioda svítí červeně - výkonné zařízení je zapnuto (sepnuty kontakty COM a NO sepnuty).



Dioda bliká zeleně – přijímač AURATON Fornax čeká na spárování zařízení – kapitola: *“Spárování bezdrátového termostatu AURATON (vysílače) s AURATON Fornax – ovladač topného nebo klimatizačního zařízení (přijímač)”*.



Dioda bliká červeně – přijímač AURATON Fornax čeká na odebrání dříve spárovaného zařízení – *přijímač AURATON Fornax čeká na odebrání dříve spárovaného zařízení (přijímač)”*.



Dioda bliká střídavě červeně a zeleně:

ALARM – přijímač AURATON Fornax ztratil spojení se spárovaným zařízením – kapitola: *„Zvláštní situace“*

RESET – přijímač AURATON Fornax.

Odebrání všech zařízení spárovaných s přijímačem AURATON Fornax – ovladače topného nebo klimatizačního zařízení.



Zelená kontrolka napájení – přijímač AURATON Fornax je zapnutý.

Způsob instalace AURATON Fornax - ovladače topného nebo klimatizačního zařízení (přijímač)



VAROVÁNÍ!



Kabely dodávané s termostatem jsou navrženy pro přenos zátěže max. hodnota 2,5 A.

V případě připojovacích zařízení s vyšším výkonem by měla být nahrazena dráty odpovídajícího průřezu.

Nepoužívejte kroucené dvoulinky ani teletechnické kabely.

POZNÁMKA:

Při instalaci přijímače AURATON Fornax byste měli vypnout napájení. Doporučuje se svěžit instalaci přijímače odborníkovi.

POZOR:

V pevné instalaci budovy se musí nacházet vypínač a přepěťový jistič.

POZOR:

Pro usnadnění instalace jsou přípojky vybaveny odnímatelnými svorkami. Před provedením kabelových připojení je lze odpojit od AURATON Fornax. Kabely mohou být vedeny ze spodní strany AURATON Fornax po vylomení otvorů v montážní krytce nebo zezadu do AURATON Fornax, pokud jsou kabely vyvedeny ze stěny. Pro připojení zezadu je nutné vylomit kryt.

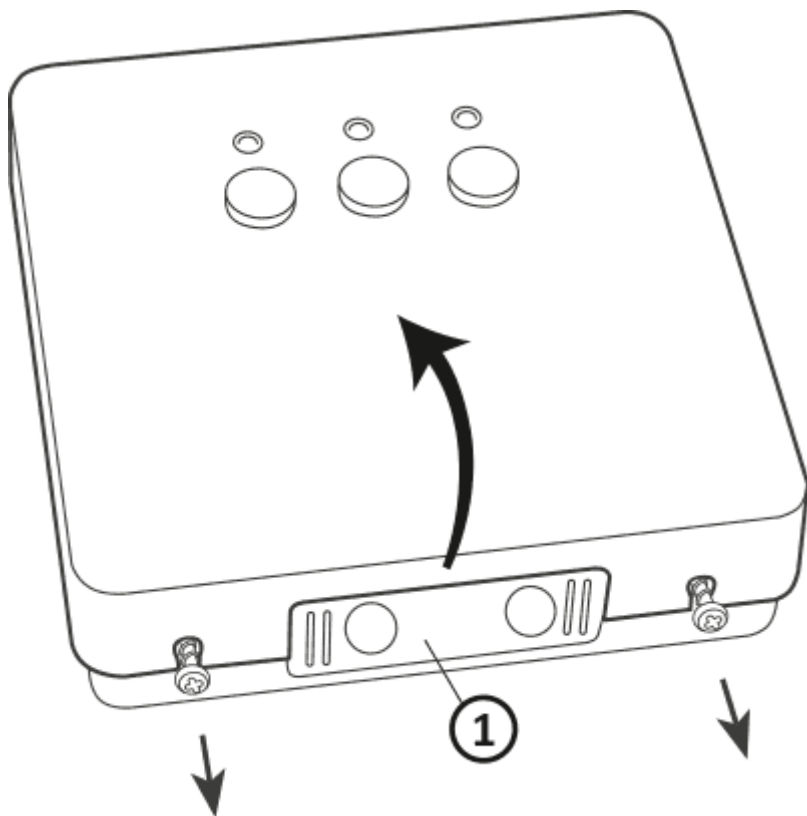

1. montážní kryt

Sejměte kryt přední části Auraton Fornax odšroubováním šroubů o polovinu jejich délky.

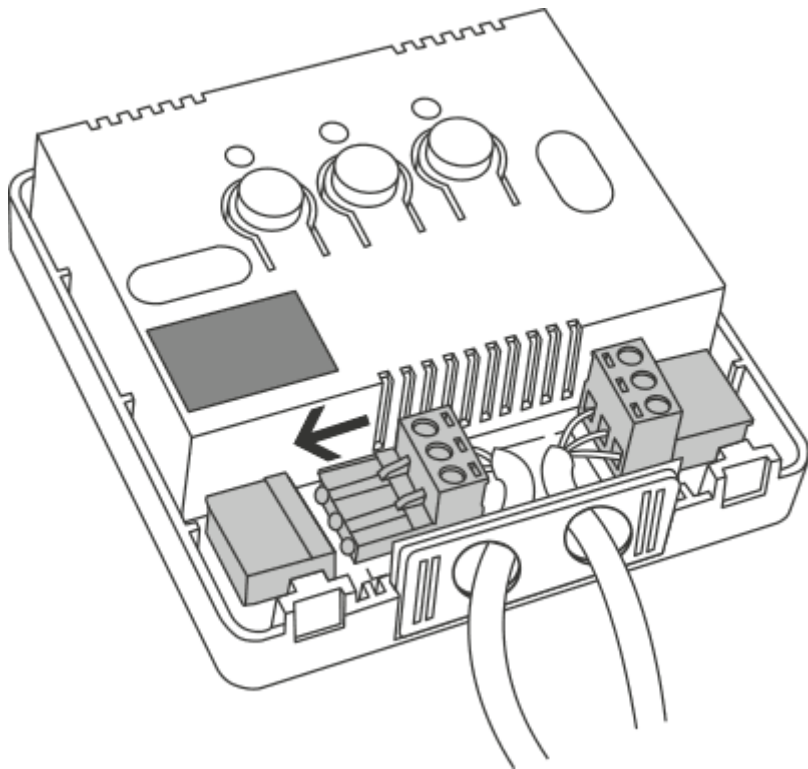

Připojte topné nebo klimatizační zařízení ke svorkám konektoru ovládání AURATON Fornax. Postupujte v souladu se servisními pokyny topného nebo klimatizačního zařízení. Nejčastěji používané jsou svorky COM (společná) a NO (normálně otevřený obvod).

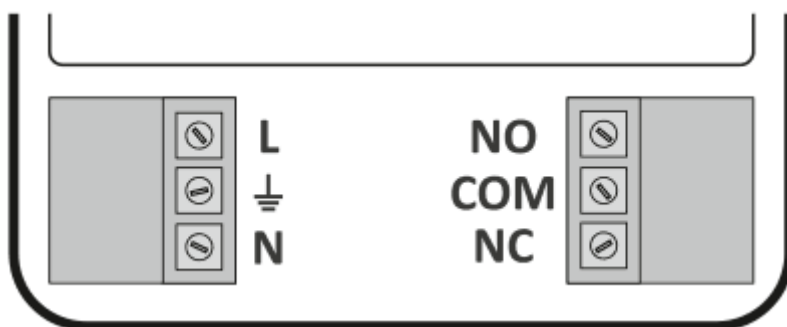

Připojte napájecí kabely ke svorkám napájecího konektoru přijímače AURATON Fornax, dodržujte

bezpečnostní pravidla.

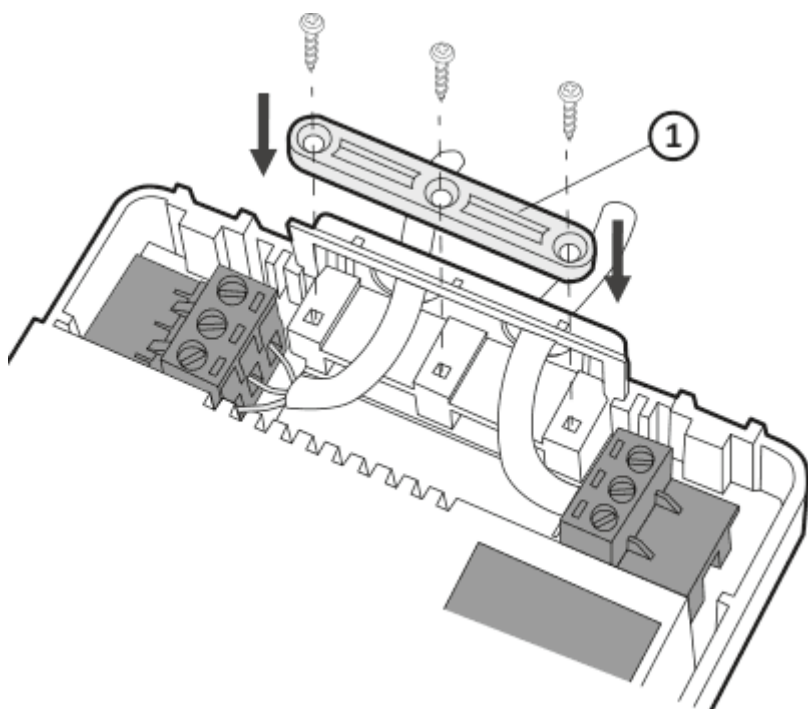

1. Kabelová svorka.

Po připojení by kabely měly být znehybněny pomocí „kabelové svorky“ a kryt by měl být přišroubován zpět k přijímači AURATON Fornax.

Nástěnná montáž AURATON Fornax - ovladač topného nebo klimatizačního zařízení (přijímač)

Pro připevnění AURATON Fornax na stěně je nutné:

1. Sejmout kryt přední části přijímače viz kapitola "Způsob montáže přijímače AURATON Fornax - ovladač topného nebo klimatizačního zařízení (přijímač)".
2. Vyznačte na stěně polohu otvorů pro upevňovací šrouby.
3. Na vyznačených místech vyvrtejte otvory o průměru přiložených hmoždinek (5 mm).
4. Vložte hmoždinky do vyvrtaných otvorů.
5. Přišroubujte přijímač AURATON Fornax na stěnu pomocí šroubů tak, aby dobře držely zařízení.

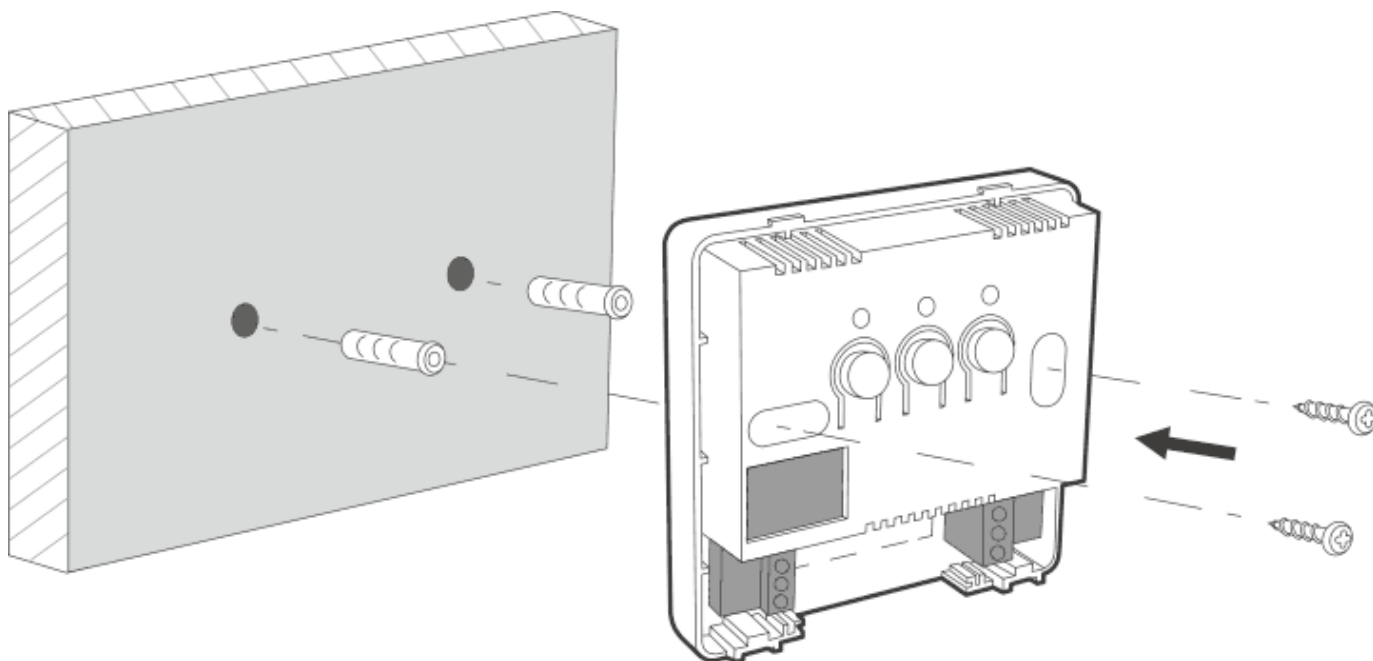

POZOR:

Pokud je stěna dřevěná, není nutné používat hmoždinky. Vyvrtejte otvory o průměru 2,7 mm místo 5 mm a zašroubujte šrouby přímo do dřeva.

POZOR:

Nemontujte AURATON Fornax na kovových tělesech (např. montážní skříň, kovová skříň kotle), aby nedocházelo k rušení činnosti AURATON Tucana R.

Spárování bezdrátového termostatu AURATON (vysílač) s AURATON Fornax - ovladač topného nebo klimatizačního zařízení (přijímač)

Po připojení k síti zapněte přijímač krátkým stisknutím tlačítka napájení (⏻). Pokud je zařízení zapnuto, rozsvítí se zelená kontrolka napájení a uslyšíte jedno pípnutí. Chcete-li přijímač vypnout, např. mimo topnou sezónu, stiskněte a podržte tlačítko napájení po dobu 3 sekund, dokud neuslyšíte dvojité pípnutí a nezhasne zelená kontrolka napájení, čímž se topné zařízení vypne.

POZOR:

Bezdrátový ovladač AURATON Tucana R (vysílač) prodáváný společně s AURATON Fornax - bezdrátovým ovladačem topného zařízení (přijímač) v sadě AURATON Tucana SET je již spárován. Samostatně zakoupená zařízení vyžadují „spárování“.

1. Spárování AURATON Tucana R (vysílač) s AURATON Fornax se zahájí stisknutím pravého párovacího tlačítka (↕) - jedno pípnutí na přijímači AURATON Fornax podržením po dobu nejméně 3 sekund, dokud nezačne LED blikat zeleně (dvojité pípnutí), následně uvolněte tlačítko.
Přijímač AURATON Fornax čeká na spárování 120 sekund. Po uplynutí této doby se automaticky vrátí do normálního provozu.
2. Na AURATON Tucana R (vysílač) stiskněte na 5 sekund tlačítko **PROG** dokud na displeji nezačne svítit symbol vysílání (□). Uvolněte tlačítko - termostat vysílá párovací signál po dobu 5 sekund.
3. Úspěšné dokončení spárování je signalizováno tím, že zelená LED dioda na přijímači AURATON Fornax přestane blikat a jedním pípnutím a přepnutím přijímače do normálního provozu.

Pokud dojde k chybě párování, opakujte kroky 1 a 2. V případě opakovaných chyb by mělo být zařízení odebráno provedením viz „RESET - Odebírání zařízení od AURATON Fornax - ovladač topení nebo klimatizace (přijímač)“ a měli byste zkusit zařízení znovu spárovat.

POZOR:

Přijímač AURATON Fornax lze spárovat pouze s jedním AURATON Tucana R.

Signalizace provozu a příjmu datového balíčku

Každý příjem rádiového přenosu ze spárovaného zařízení je signalizován přijímačem AURATON Fornax chvilkovou střídavou změnou barvy LED diod. Po zapnutí relé je LED dioda červená, po vypnutí relé je LED dioda zelená.

POZOR:

Stisknutí libovolného tlačítka je signalizováno krátkým pípnutím.

Odebrání bezdrátového termostatu AURATON od přijímače AURATON Fornax

1. Odebrání termostatu (vysílače) AURATON od přijímače AURATON Fornax se aktivuje stisknutím levého tlačítka odebrání (⏏) na přijímači a jeho podržením po dobu nejméně 3 sekund, dokud LED dioda nezačne blikat červeně, v té chvíli uvolněte tlačítko. Zvuková signalizace funguje stejně jako připsání, tj. stisknutí tlačítka je signalizováno krátkým pípnutím a po 3 sekundách se ozve dvojitě krátké pípnutí.
Přijímač AURATON Fornax čeká na odebrání zařízení 120 s. Po uplynutí této doby se automaticky vrátí do normálního provozu.
2. Na AURATON Tucana R (vysílač) stiskněte na 5 sekund tlačítko **PROB**, dokud se na displeji nerozsvítí symbol vysílání (□). Uvolněte tlačítko.
3. Úspěšné odebrání je signalizováno tím, že červená LED dioda na přijímači AURATON Fornax přestane blikat a jedním pípnutím a přepnutím přijímače do normálního provozu.

Pokud dojde k chybě odebrání, opakujte kroky 1 a 2. V případě opakujících se chyb je nutné odebrat spárované zařízení – viz „RESET – Odebrání spárovaného zařízení od AURATON Fornax – bezdrátový ovladač topného nebo klimatizačního zařízení (přijímač)“.

RESET - Odebrání zařízení spárovaného s AURATON Fornax - ovladač topného nebo klimatizačního zařízení (přijímač)

Chcete-li odebrat spárované zařízení (např. termostat) od AURATON Fornax, stiskněte a podržte současně tlačítka párování a odebrání (▽) i (△) po dobu alespoň 5 s. dokud se signalizace LED diody nezmění na střídavé blikání zelené - červené barvy. V tu chvíli můžete obě tlačítka uvolnit. Zvuková signalizace: stisknutí tlačítka - krátké pípnutí - po 5 sekundách dvojitě krátké pípnutí. Správné ukončení odebrání zařízení je signalizováno přibližně po 2 s. změnou signalizace na zelenou barvu a následně jejím krátkým zhasnutím.

POZOR:

Pokud po RESETU odpojíte přijímač AURATON Fornax od napájecího zdroje a poté znovu připojíte napájecí zdroj, přijímač automaticky přejde do režimu „párování“ na 120 sekund. Přijímač AURATON Fornax, který je nově zakoupen (není zakoupen společně s termostatem) a nemá zařízení spárovaná z výroby, se bude chovat stejně.

RESET AURATON Tucana R

Stisknutím tlačítka **RESET** (⊙) vymažete čas a den a restartujete AURATON Tucana R.

MASTER RESET AURATON Tucana R

MASTER RESET obnoví tovární nastavení. Provádí se současným stisknutím tlačítek a **RESET** (⊙).

POZOR:

Všechny programy uživatele budou smazány!

Nastavení konfigurace

Nastavení konfigurace jdou v řadě po sobě:

Změna barvy
podsvícení





Změna
hystereze





Změna
tolerance



Kalibrace
hodin

Pro vstup do režimu úpravy konfigurace souběžně držte stisknuté tlačítka  a  po dobu 3 vteřin, dokud se nezobrazí menu nastavení.

Změna barvy podsvícení

Blikající podsvícení znamená, že můžete změnit barvu podsvícení pomocí tlačítek  . Svou volbu potvrďte tlačítkem . AURATON Tucana R přistoupí ke změně následujícího parametru.



Změna hystereze

Hystereze slouží k prevenci příliš častého spínání regulátoru následkem malých teplotních výkyvů. Například v případě hystereze **HI 2** bude při nastavené teplotě 20 °C boiler sepnut při teplotě 19,8 °C a vypnut při teplotě 20,2 °C. V případě hystereze **HI 4** bude při nastavené teplotě 20 °C boiler sepnut při teplotě 19,6 °C a vypnut při teplotě 20,4 °C.

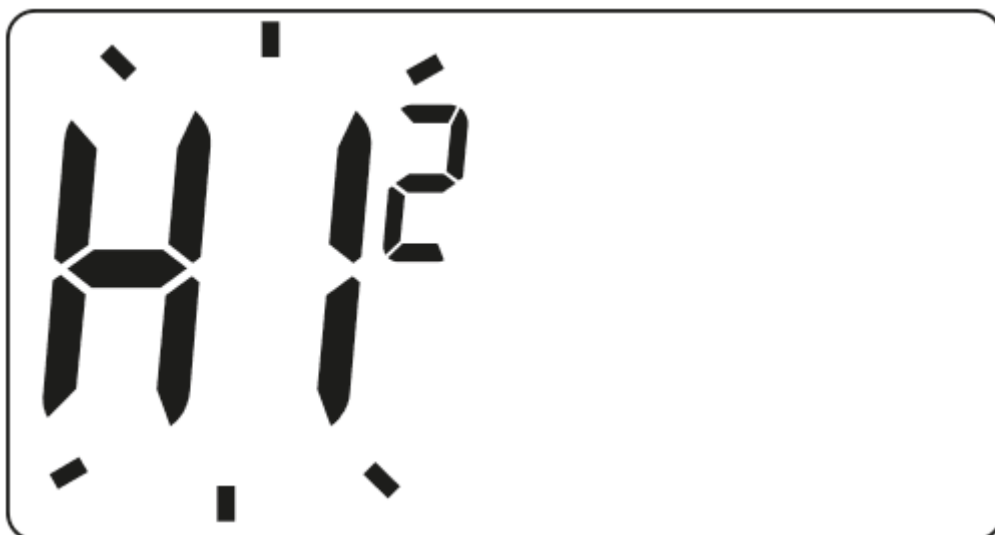

Režim změny hystereze značí blikající **HI**. Pomocí tlačítek   nastavíte požadovanou hysterezi.

HI 2 - $\pm 0,2$ °C (přednastaveno),



HI 4 - $\pm 0,4$ °C,

HI P - provozní režim PWM (viz kapitola „Provozní režim PWM“).

Volbu potvrďte stisknutím tlačítka . AURATON Tucana R přejde ke změně dalšího parametru.

Změna offsetu

Pomocí funkce offset můžete kalibrovat měření teploty s tolerancí ± 3 °C. AURATON Tucana R může například ukazovat teplotu v místnosti 23 °C, zatímco běžný pokojový teploměr ukazuje 24°C. Změnou offsetu o +1 stupeň dosáhnete toho, že AURATON Tucana R bude ukazovat stejnou teplotu jako daný pokojový teploměr.

Režim změny offsetu je signalizován blikajícím nápisem OFFS. Pomocí tlačítek   nastavte požadovanou hodnotu v rozsahu od -3,0 do 3,0 (tovární nastavení - 0,0). Výběr potvrďte tlačítkem . AURATON Tucana R se vrací do normálního provozního režimu.



POZOR:

Pokud během změny konfigurace nestisknete po dobu 10 vteřin žádné tlačítko, AURATON Tucana R se automaticky vrátí do běžného provozního režimu.

POZOR:

První stisknutí jakéhokoliv tlačítka funkce vždy zapne podsvícení displeje, poté také funkce konkrétního tlačítka.

Kalibrace hodin

Funkce slouží k napravení znázornění hodin v případě jakýchkoliv odchylek. Pokud hodiny v průběhu týdne neukazují správný čas, je třeba určit rozsah tohoto nesprávného znázornění času. Tuto hodnotu je do AURATON Tucana R třeba zadat v podobě vteřin.

Příklad 1:

Po týdnu provozu AURATON Tucana R ukazuje čas o 1 minutu a 20 vteřin vyšší ($60 + 20 = 80$). V takovém případě je třeba hodiny zpomalit nastavením C -80.

Příklad 2:

Po týdnu provozu jdou hodiny na AURATON Tucana R o 2 minuty pozadu ($2 \times 60 = 120$). V takovém případě je třeba hodiny zrychlit nastavením C 120.

POZOR:

Aby funkce kalibrace hodin fungovala správně, je třeba počet vteřin určit po jednom týdnu provozu termostatu AURATON Tucana R (7 dní = počet vteřin, které mají být k hodinám přidány nebo odebrány, maximálně 294 vteřin).

POZOR:

Pokud během změny konfigurace nestisknete po dobu 10 vteřin žádné tlačítko, AURATON Tucana R se automaticky vrátí do běžného provozního režimu.

Provozní režim PWM

(Pulse-Width Modulation)

Provedením změny hystereze (kapitola „Nastavení konfigurace“) můžete aktivovat provozní režim PWM. V tomto režimu AURATON Tucana R zapíná topné zařízení cyklicky a minimalizuje tak výkyvy teplot. AURATON Tucana R kontroluje časy zvýšení a snížení teploty.

Pokud tyto hodnoty AURATON Tucana R zná, spíná a vypíná topné zařízení v takových cyklech, aby byla teplota v místnostech udržována na hodnotu co nejbližší nastavené hodnotě.

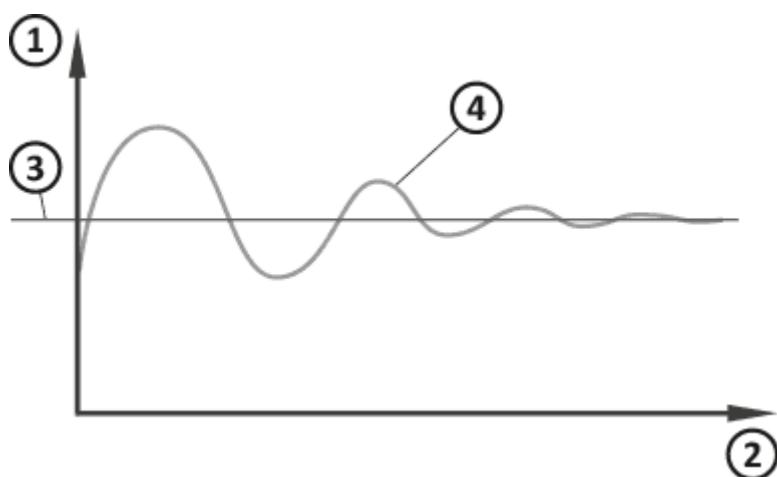

1. Teplota
2. Čas
3. Nastavená teplota
4. Teplota v místnosti

POZOR:

V režimu PWM může AURATON Tucana R topení zapnout i tehdy, je-li teplota v místnosti

vyšší než nastavená teplota. Důvodem je algoritmus PWM, který se snaží udržet nastavenou teplotu a předvídat chování systému vytápění.

Zvláštní situace

- Pokud dojde ke ztrátě 3 po sobě jdoucích přenosů (po 15 minutách) z termostatu AURATON (vysílač), bude na přijímači AURATON Tucana R signalizována porucha (LED bude nepřetržitě blikat, střídavě červeně a zeleně). Do momentu odstranění problému se přijímač přepne do zapamatovaného cyklu zapnutí / vypnutí z posledních 24 hodin.
- Jakmile se vrátí signál z termostatu AURATON, chyba se zruší a přijímač AURATON Fornax se přepne do normálního provozu.

Unikátní vlastnosti AURATON Fornax

- Spínání relé je synchronizováno s průběhem napájecí sítě 230 V AC, takže ke zkratu a rozpojení kotevnic kontaktů relé dochází vždy v blízkosti nulového přechodu síťového napětí. Předchází to vzniku elektrického oblouku a výrazně se prodlužuje životnost relé.
- Přijímač AURATON Fornax je vybaven jedinečným algoritmem analýzy cyklů zapnutí / vypnutí. Celý topný cyklus za posledních 24 hodin je ukládán do paměti AURATON Fornax. V případě ztráty komunikace s bezdrátovým termostatem AURATON (vysílač) bude AURATON Fornax automaticky realizovat zapamatovaný cyklus zapnutí / vypnutí z posledních 24 hodin. To dává čas na obnovení přenosu (odstranění rušení) nebo na opravu termostatu bez významného zhoršení tepelného komfortu v ovládaném objektu.
- Podsvícený LCD displej s možností výběru ze 3 barev.
- Počítadlo času provozu vysílače AURATON Tucana R.

Doplňující poznámky

- AURATON Tucana R (nadajnik) musí být zainstalovaný minimum 1 metr od odbiornika (zbyt silný signál z nadajnika může powodować zakłócenia).
- Mezi jednotlivými vypnutími a zapnutími relé musí uplynout alespoň 30 sekund.
- Přenos dat z termostatu AURATON (vysílače) do přijímače AURATON Fornax probíhá při každé změně teploty okolí o 0,2 °C. Pokud se teplota nezmění, termostat zasílá kontrolní data každých 5 minut (projevuje se to chvilkovou střídavou změnou barvy LED diod).
- Přenos dat z termostatu AURATON (vysílače) do přijímače AURATON Tucana R probíhá při každé změně teploty okolí o 0,2 °C. Pokud se teplota nezmění, termostat zasílá kontrolní data každých 5 minut (projevuje se to chvilkovou střídavou změnou barvy LED diod).
- Umístění AURATON Tucana R na kovovém tělese (např. montážní skříň, kovová skříň kotle), způsobí rušení činnosti termostatu.

Schéma připojení AURATON Tucana SET

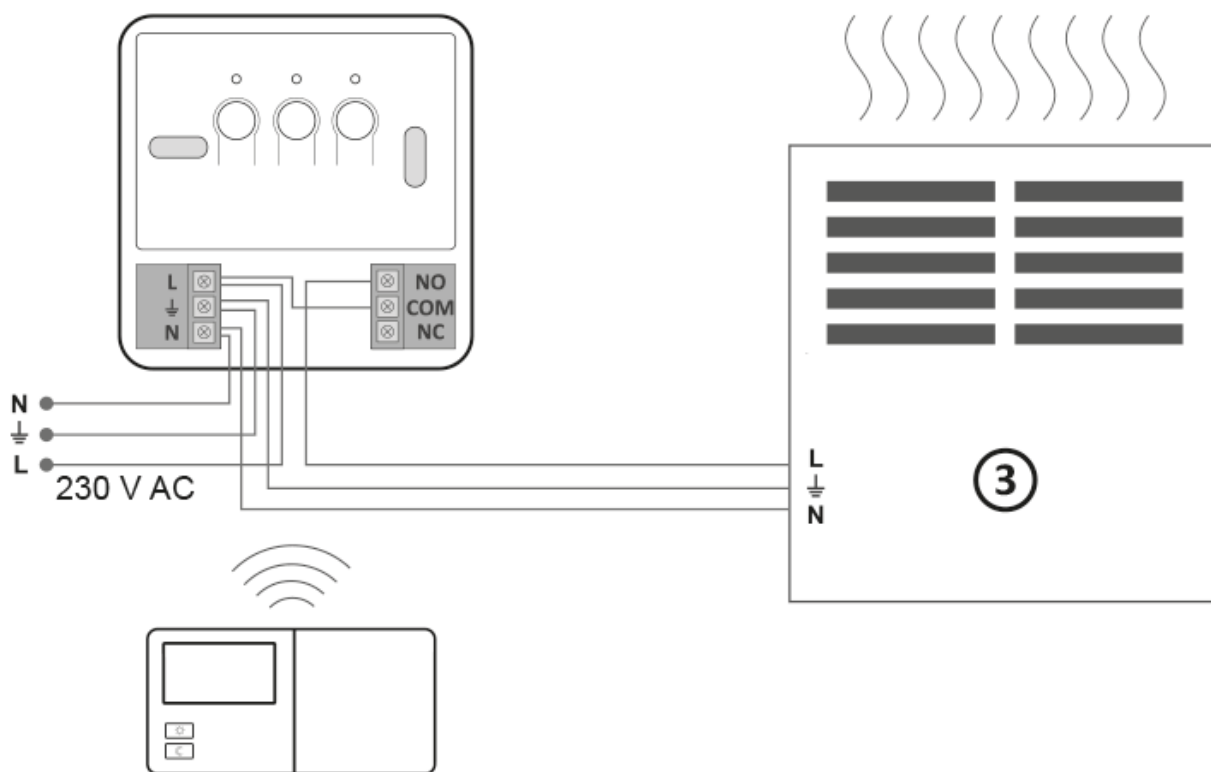
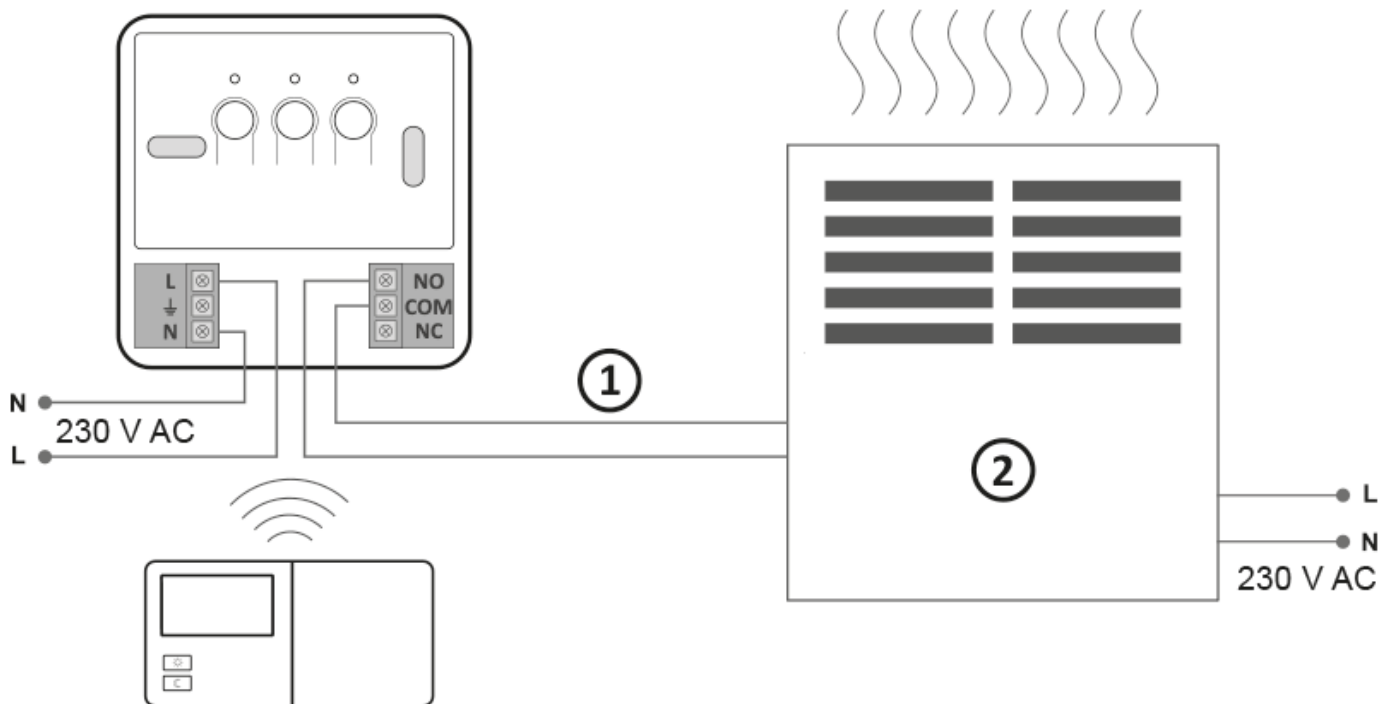

1. Řízení
2. Topné zařízení *např. plynový kotel*
3. Elektrické topné zařízení (MAX 230 V AC, 16 A)

Čištění a údržba

- Vnější část zařízení čistěte suchým hadříkem. Nepoužívejte rozpouštědla (jako například benzen, ředidlo nebo alkohol).
- Nedotýkejte se zařízení mokřkýma rukama. Může dojít k úrazu elektrickým proudem nebo poškození zařízení.
- Nevystavujte zařízení velkému množství kouře nebo prachu.
- Nedotýkejte se obrazovky ostrými předměty.
- Udržujte zařízení mimo dosah tekutin nebo vlhkosti.

Technické údaje

Rozsah pracovní teploty:	0 – 45°C
Provozní rozsah:	v typické budově, se standardní konstrukcí stěny – cca. 30 m; v otevřeném prostoru – do 300 m
Rádiová frekvence:	868,850 MHz 869,000 MHz
Síla rádiového signálu:	Až 11 dBm
Stupeň ochrany:	IP20

AURATON Tucana R:

Napájení:	2 x AAA (2 x 1,5 V), alkalické
Počet teplotních úrovní:	4
Teplota proti zamrznutí:	4 – 10°C
Rozsah nastavení teploty:	5 – 30°C
Hystereze:	±0,2°C / ±0,4°C / PWM
Provozní cyklus:	Týdenní programovatelný
Signalizace provozního stavu:	LCD displej
Rozměry [mm]:	155 x 80 x 25

AURATON Fornax:

Napájení:	230 V AC, 50 Hz, 1,5 W
Signalizace provozního stavu:	LED světla, zvuk
Zatížení relé:	Max. 250 V AC, max. 16 A
Kategorie přijímače:	2
Navrhované umístění instalace:	V blízkosti topného zařízení
Rozměry [mm]:	100 x 100 x 29

Likvidace zařízení



Zariadenia sú označené symbolom prečiarknutého odpadkového koša. Podľa európskej smernice č. 2012/19/EÚ a zákona o spotrebovaných elektrických a elektronických zariadeniach, takéto označenie znamená, že toto zariadenie nesmie byť umiestnené s iným domácim odpadom.

Uživatel je zodpovědný za doručení zariadení do miesta příjmu použitých elektrických a elektronických zariadení.

LARS Andrzej Szymanski týmto vyhlasuje, že rádiové zariadenie typu AURATON Tucana SET je v súlade so smernicou 2014/53/EÚ a 2011/65/EÚ. Peľny tekst deklarácji zgodności UE jest dostępny poniżej w dziale do pobrania.

Adresa a kontakt na výrobcu:

LARS, ul. Świerkowa 14
64-320 Niepruszewo
www.auraton.pl

Ke stažení

- [Návod k obsluze](#)
- [Prohlášení o shodě AURATON Tucana R](#)
- [Prohlášení o shodě AURATON Fornax](#)