



AURATON Libra H

Návod k obsluze ver. 20220222

Dokument obsahuje informace o bezpečnosti, instalaci a použití regulátorua Auraton Libra H.

Týdenní drátový termostat verze pro hotely

AURATON Libra H jedrátový termostat verze pro hotely, navržený pro práci s plynovým nebo elektrickým topením.



3 nastavitelné teploty

Denní, noční, protizámrazová.



9 nezávisle nastavitelných programů teploty

Včetně 6 uživatelsky-upravitelných programů.

LCD

Podsvícený LCD displej

Díky podsvícenému displeji budete mít o činnosti zařízení přehled i ve špatně osvětlených místnostech.

Popis AURATON Libra H

týdenní drátový termostat

V přední části krytu termostatu je podsvícený LCD displej, čtyři funkční tlačítka a knoflík pro nastavení teploty s tlačítkem **OK**.

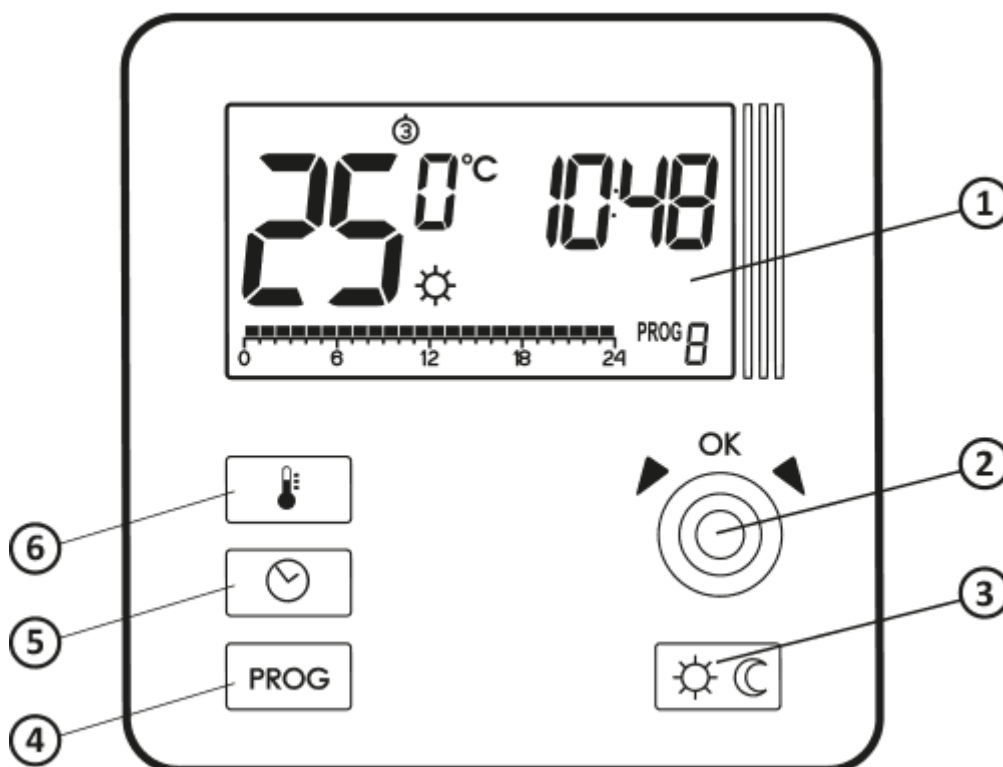

1. LCD displej
2. kolečko nastavení s integrovaným tlačítkem
3. tlačítka výběru režimu:
 - ☀ - denní režim,
 - ☾ - noční režim
4. tlačítko volby
5. tlačítko nastavení hodiny a dne týdne
6. tlačítko nastavení teploty

Displej

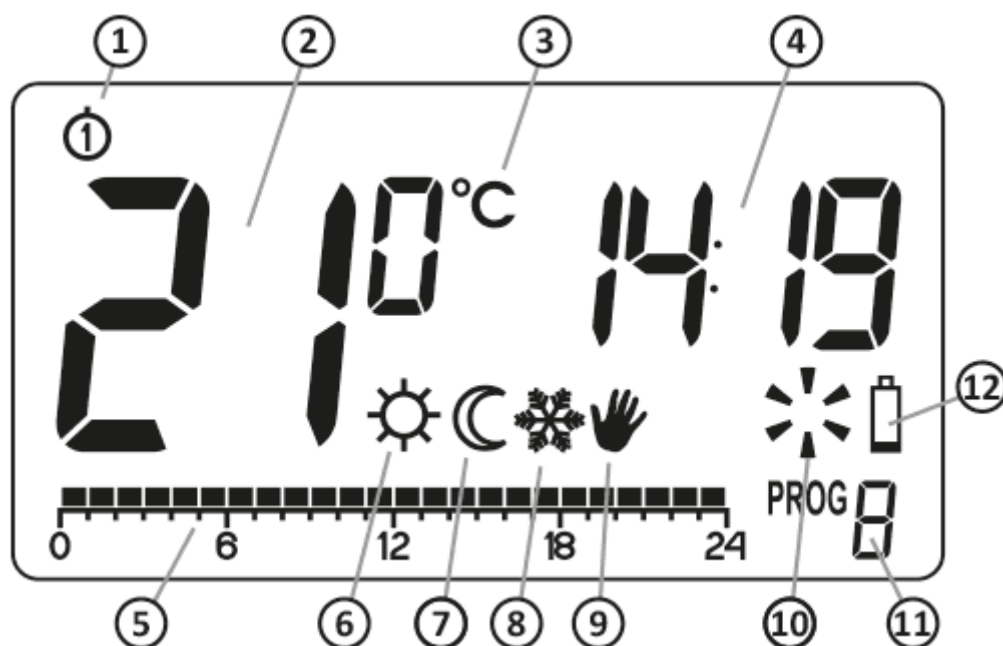

- 1. Den v týdnu (☉-☺)** – Značí aktuální den v týdnu. Každý den má přidělené číslo.
- 2. Teplota** – V běžném provozu AURATON Libra H zobrazuje teplotu místnosti, v níž je zařízení instalováno.
- 3. Jednotka teploty** – Informuje o tom, že teplota je zobrazena ve stupních Celsia (°C).
- 4. Hodiny**
Čas je zobrazován ve 24hodinovém formátu.
- 5. Časová linka**
Indikátor průběhu programu. Linka je rozdělena do 24 částí, přičemž každá část odpovídá jedné hodině. Zobrazuje způsob realizace daného programu. (viz kapitola: „Časová linka“)
- 6. Indikátor denního režimu (☀)**
Značí, že AURATON Libra H pracuje v denním režimu.(viz kapitola: „Programování teplot“)
- 7. Indikátor nočního režimu (☾)**
Značí, že AURATON Libra H pracuje v nočním režimu. (viz kapitola: „Programování teplot“)
- 8. Indikátor protizámrazového režimu (❄)**
Značí, že AURATON Libra H pracuje v protizámrazovém režimu. (viz kapitola: „Protizámrazový režim“)
- 9. Indikátor manuálního režimu (✋)**
Objeví se, pokud není používán žádný program.(viz kapitola: „Režim manuálního ovládání“)
- 10. Indikátor aktivity (☀️)**
Symbol značící provozní stav AURATON Libra H. Zobrazí se v momentě zapnutí termostatu.
- 11. Číslo programu**
Značí číslo momentálně spuštěného programu. (viz kapitola: „Programy z výroby“ a „Týdenní programování“)
- 12. Vybité baterie (🔋)**
Indikátor se zobrazí, jakmile dojde k překročení minimální povolené hodnoty napětí baterie. Baterie je třeba co nejdříve vyměnit.

DŮLEŽITÉ:

Abyste nepřišli o naprogramované parametry, výměnu baterie proveďte v časovém intervalu 30 vteřin.

Výběr správného umístění pro AURATON Libra H

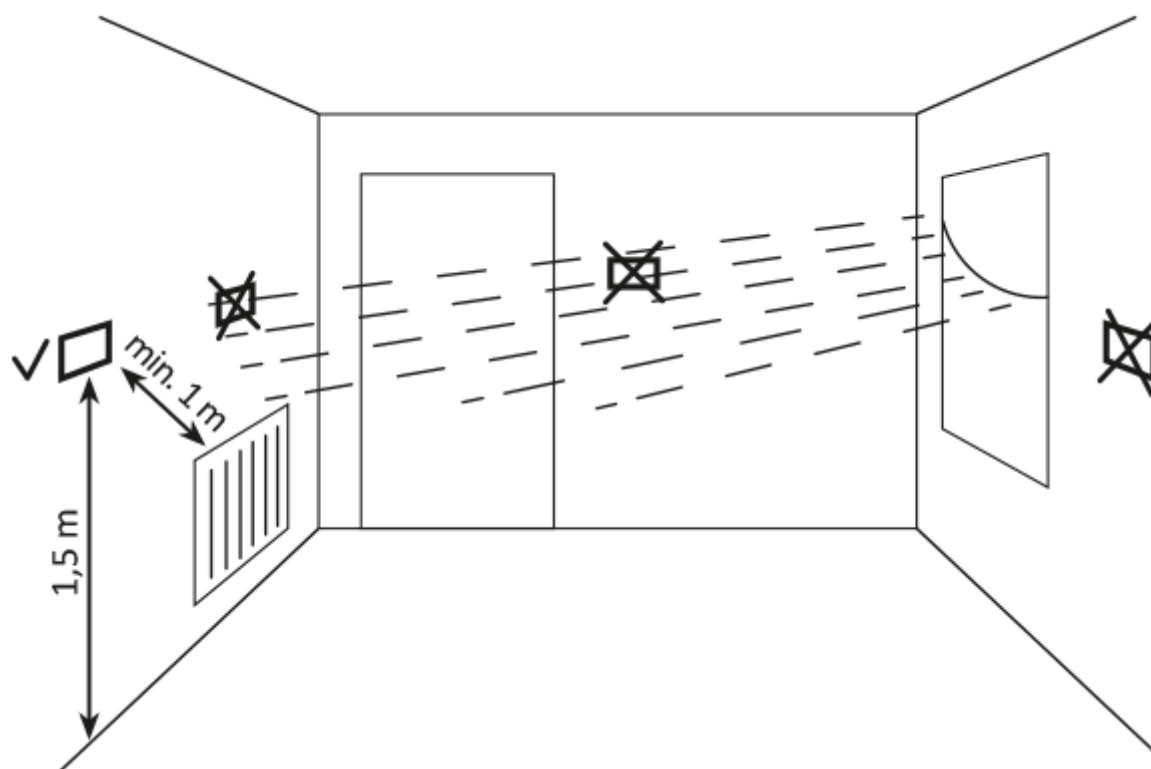

Správné fungování zařízení AURATON Libra H do značné míry závisí na jeho umístění. Instalace zařízení v místě bez dostatečného proudění vzduchu nebo v místě s přímým slunečním zářením může zapříčinit nesprávné ovládání teploty. AURATON Libra H by měl být umístěn na vnitřní stěně budovy (dělicí příčce), v místě s volným prouděním vzduchu. Vyhněte se umístění v blízkosti zařízení vyzařujících teplo (TV, topení, ledničky) nebo na přímém slunci. Pokud AURATON Libra H umístíte do blízkosti dveří nebo jej vystavíte možným vibracím, i v takových případech může dojít k nesprávné funkci.

Připojení kabelů k AURATONu Libra H

Pro připojení kabelů sejměte následujícím způsobem kryt:

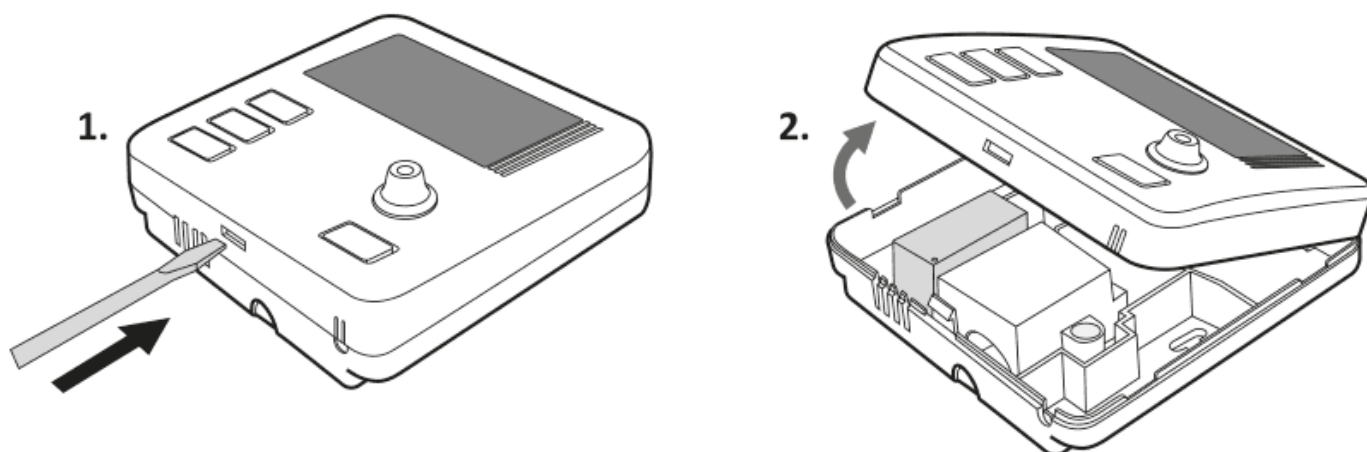

Terminály jsou umístěny na zadní straně termostatu AURATON Libra H, **pod plastovým krytem**.

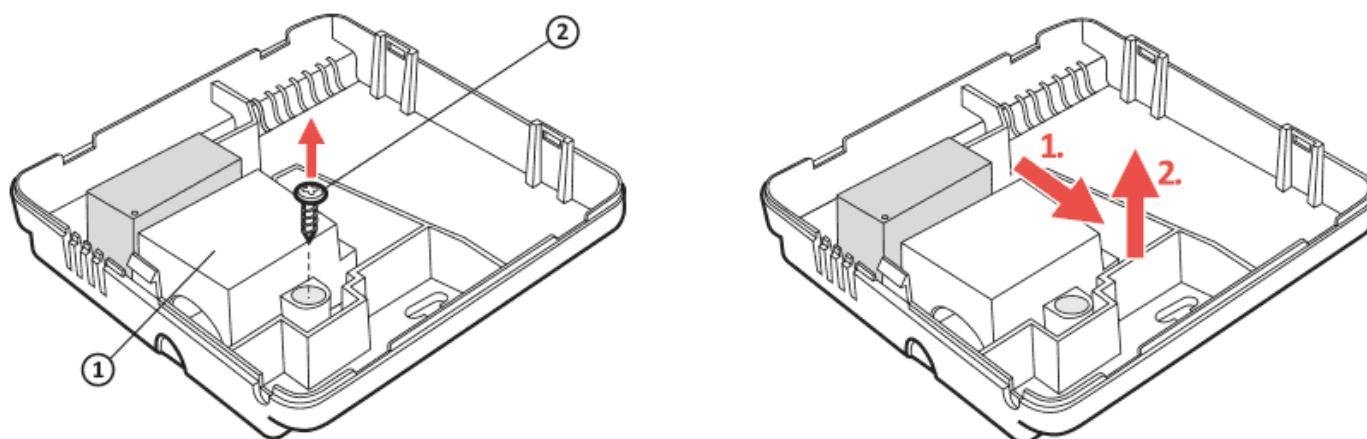

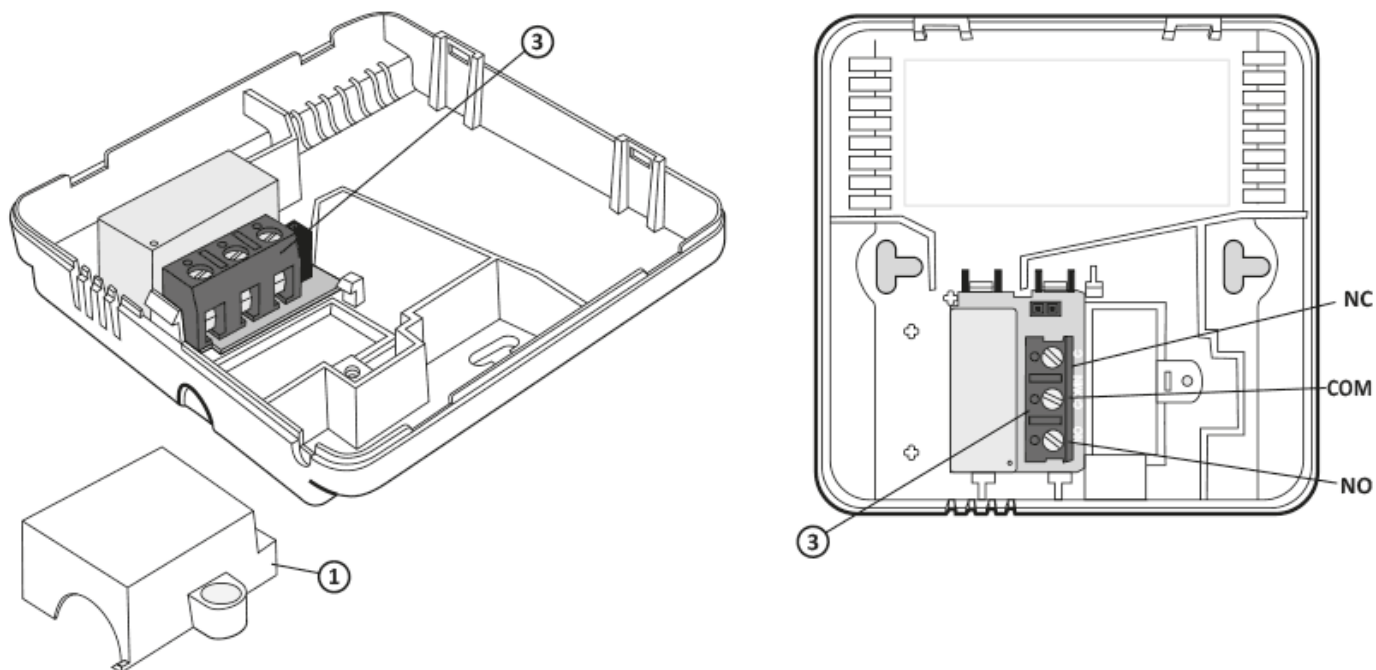

1. Kryt
2. šroub
3. svorky pro připojení vodiče

Jde o jednopólové relé s dvěma přepínacími kontakty. Ve většině případů není poloha NC využívána.

DŮLEŽITÉ:

Po připojení kabelů opět nasadte plastový kryt.

Výměna baterií

Prostor baterií je umístěn vevnitř zařízení AURATON Libra v přední části krytu. Při výměně baterií je třeba sejmout kryt AURATON Libra dle obrázku níže:

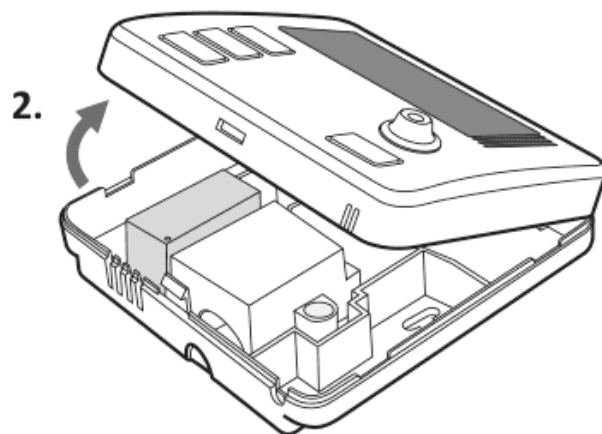
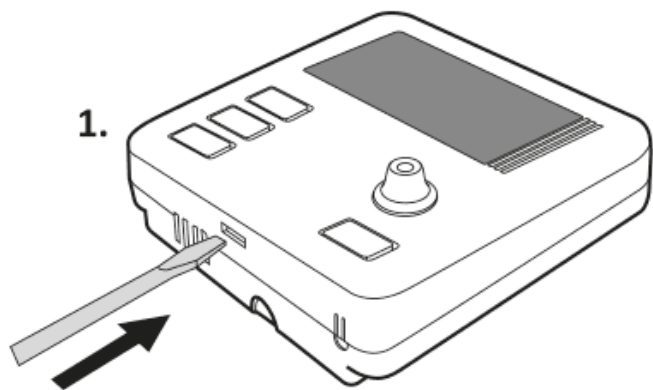

DŮLEŽITÉ:

K napájení termostatů AURATON doporučujeme použít alkalické baterie. Nepoužívejte tzv. „dobíjecí baterie“, protože tyto mají příliš nízké napětí.

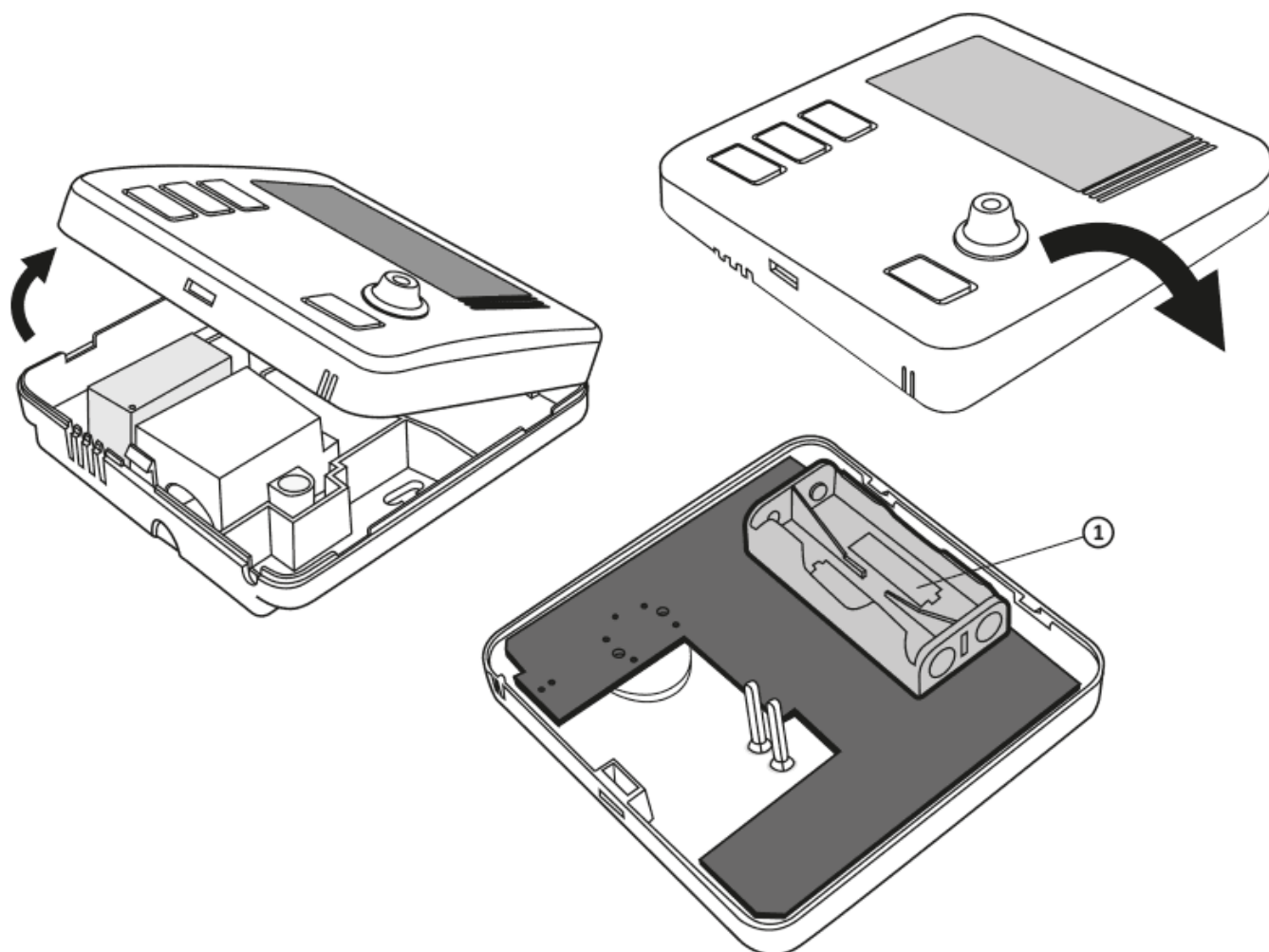

1. - Komora na 1,5 V AAA baterie

Do prostoru pro baterie vložte dvě baterie AAA 1,5, přičemž věnujte pozornost správné polaritě.

DŮLEŽITÉ:

Po výměně baterií a složení krytu doporučujeme dvakrát stisknout tlačítko OK za účelem stabilizace činnosti relé.

Montáž AURATON Libra DS - hotel, týdenního, drátového termostatu

Montáž AURATON Libra H na stěnu:

1. Sejměte kryt (*jak je znázorněno v části „Výměna baterií“*)
2. Do stěny vyvrtejte dva otvory o průměru 6 mm (*vzdálenost mezi otvory označte pomocí zadní části krytu AURATON Libra*).
3. Do vyvrtaných otvorů vložte hmoždinky.
4. Pomocí dodaných šroubů připevněte na stěnu zadní část krytu AURATON Libra H.
5. Nasadte kryt.

DŮLEŽITÉ:

U dřevěné stěny není potřeba používat hmoždinky. V tomto případě stačí vyvrtat otvory o průměru 2,7 mm (namísto 6 mm), a šrouby našroubovat přímo do dřeva.

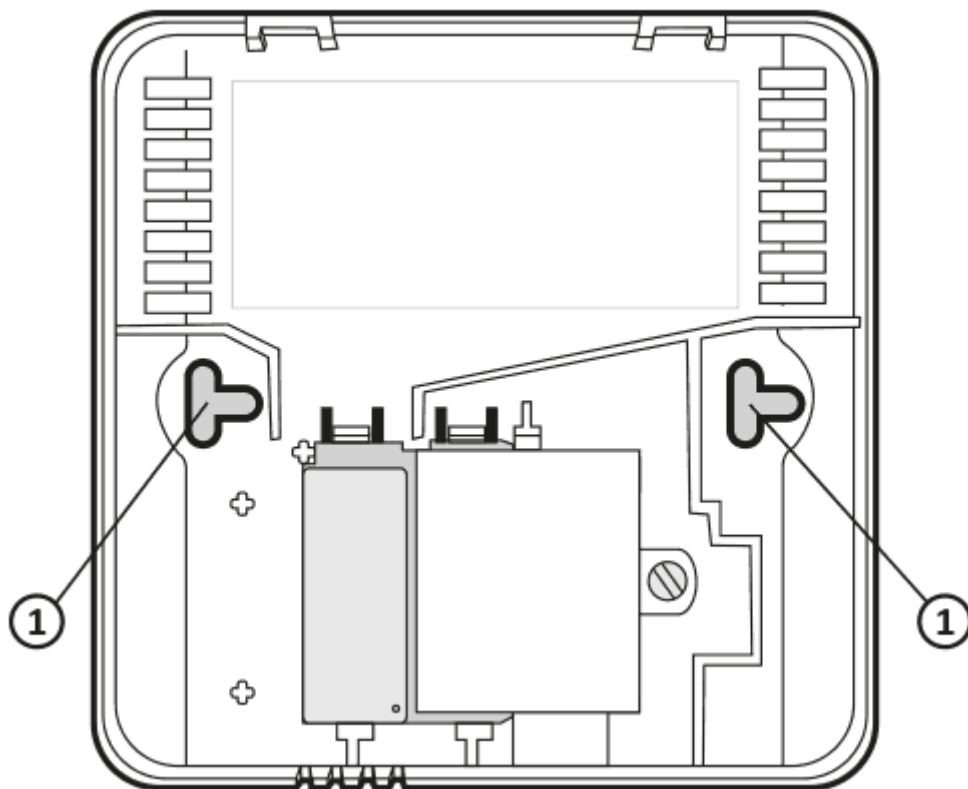

1. otvor pro upevňovací šroub

Opětovné nasazení krytu: DŮLEŽITÉ

Při připevňování přední části krytu na zadní část krytu věnujte pozornost pinům, které přenášejí ovládání do relé.

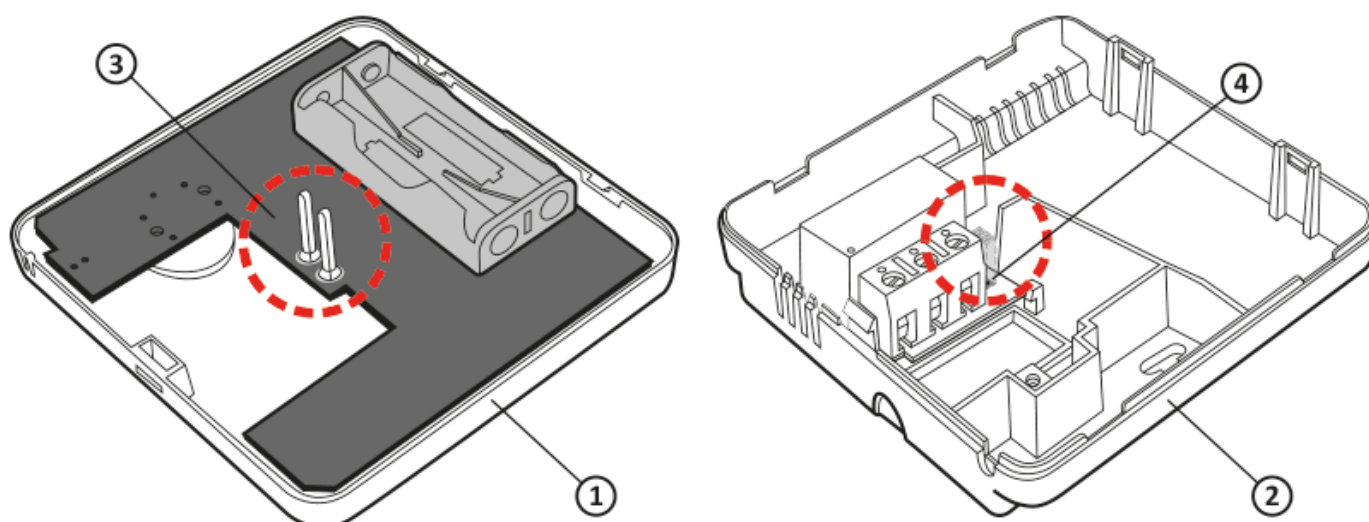

1. Přední kryt
2. Zadní kryt
3. Piny
4. Zásuvka pinového konektoru nebo místo kontaktu pinů s deskou

DŮLEŽITÉ:

Ujistěte se, že „piny“ nejsou ohnuté a že jsou na desce relé při sestavování krytu umístěny na správném místě. Jde o zásadní faktor správného fungování termostatu AURATON Libra H.

První zapnutí AURATON Libra H

Po správném vložení baterií do bateriového prostoru se na vteřinu na LCD displeji zobrazí všechny symboly následované číslem verze softwaru.

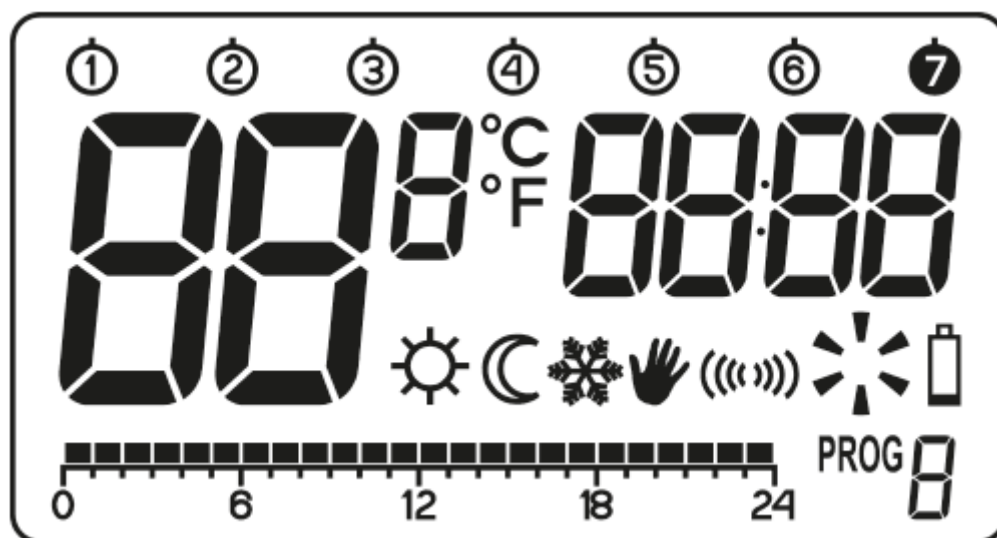

Po chvíli se AURATON Libra H automaticky přepne do režimu nastavení času. Blikající prvek na

obrazovce značí, že je zařízení aktuálně v režimu editace. Otočením knoflíku doleva nebo doprava nastavte požadovanou hodinu a potvrďte pomocí tlačítka .

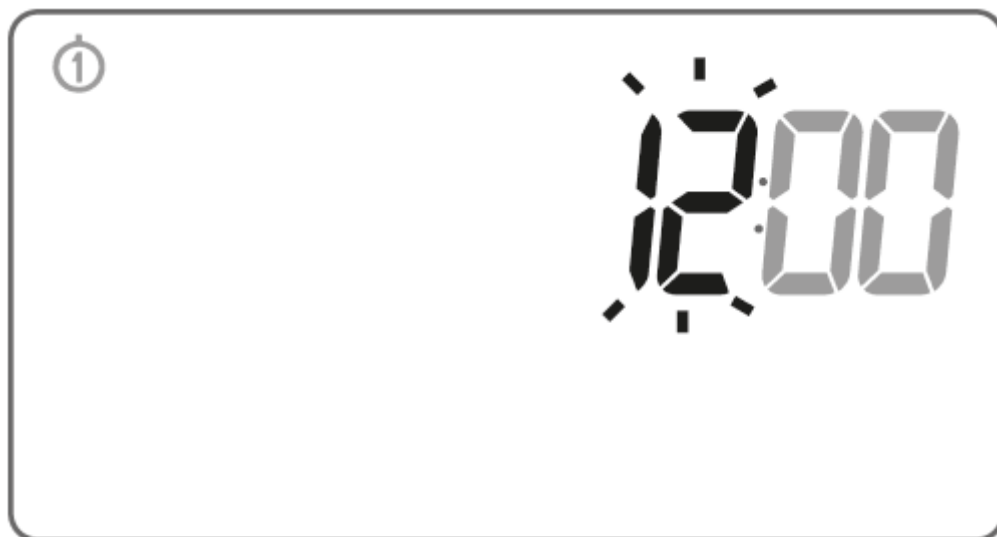

Otočením knoflíku doleva nebo doprava nastavte požadované minuty a potvrďte pomocí tlačítka .



V levém horním rohu se objeví blikající symbol dne v týdnu. Otočením knoflíku doleva nebo doprava nastavte den v týdnu a potvrďte pomocí tlačítka .

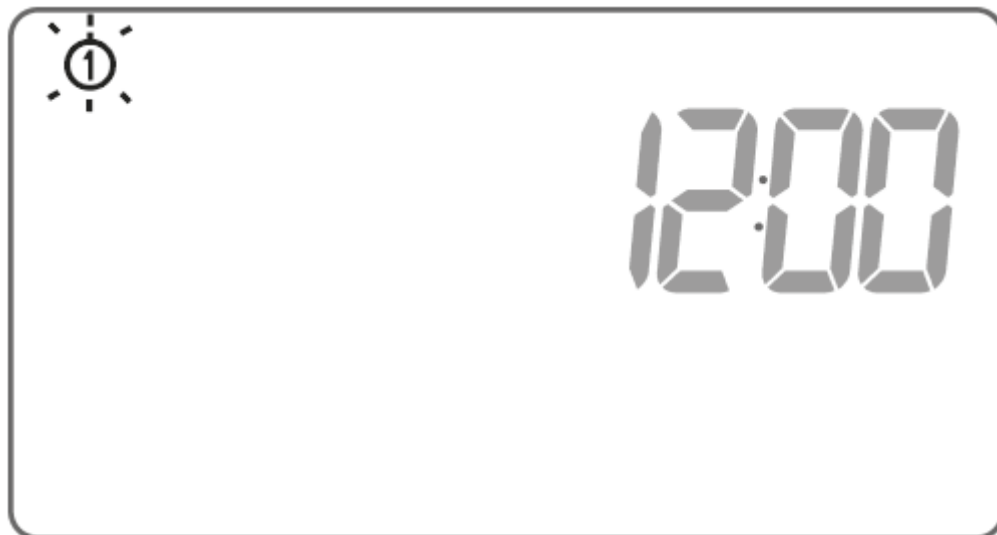

DŮLEŽITÉ:

Pokud v počátečním režimu editace během 60 vteřin nestisknete žádné tlačítko, budou automaticky nastaveny hodnoty 12:00, Pondělí.

DŮLEŽITÉ:

Pokud při nastavování ostatních funkcí po dobu 10 vteřin nestisknete žádné tlačítko, tato nečinnost bude považována za ekvivalent stisknutí tlačítka .

Nastavení času a dne v týdnu

Nastavení času:

Stiskněte tlačítko . Na obrazovce začne blikat symbol pro hodiny.

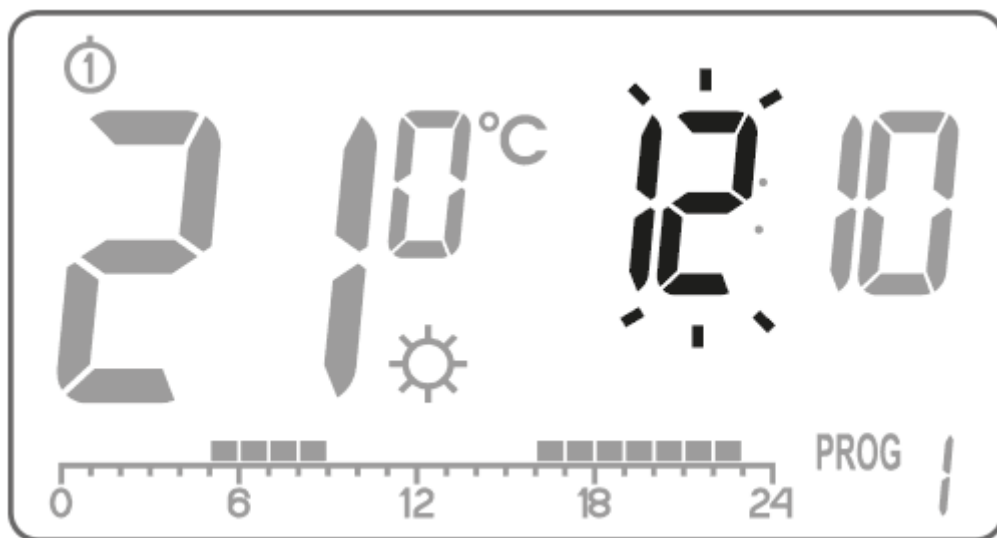

Otočením knoflíku doleva nebo doprava nastavte požadovanou hodinu a potvrďte pomocí tlačítka .

Otočením knoflíku doleva nebo doprava nastavte požadované minuty a potvrďte pomocí tlačítka .

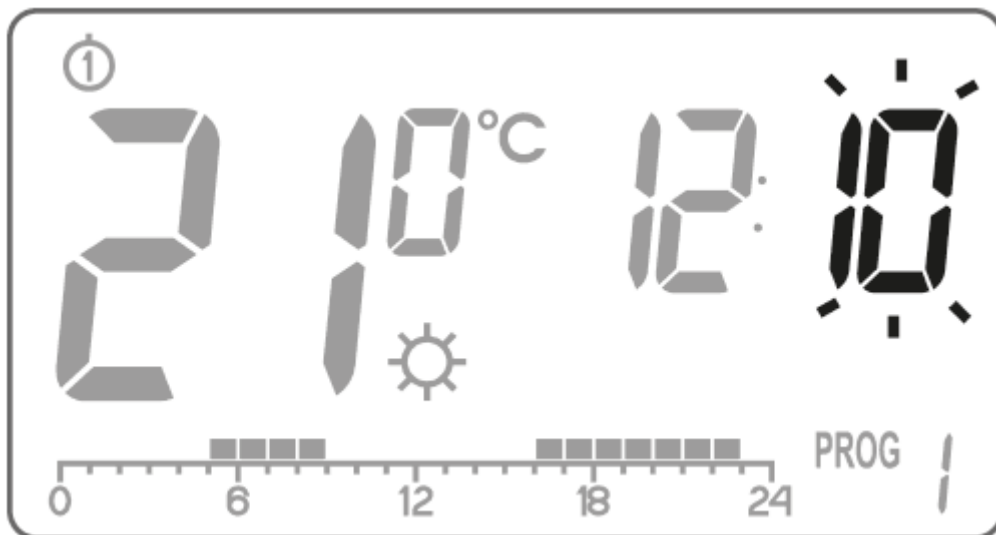

V levém horním rohu se objeví blikající symbol dne v týdnu. Otočením knoflíku doleva nebo doprava nastavte den v týdnu a potvrďte pomocí tlačítka .

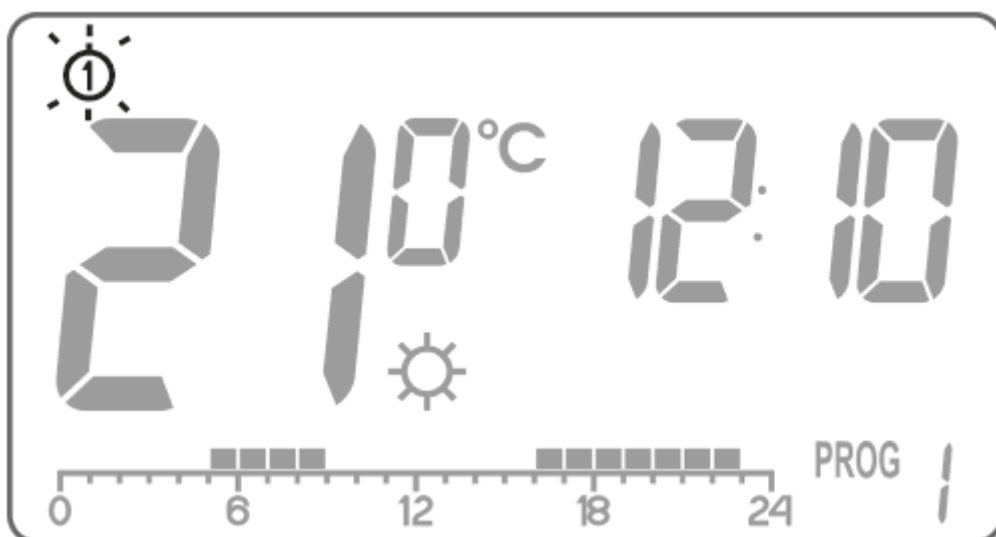

DŮLEŽITÉ:

Přepnout můžete také stisknutím tlačítka .

Výchozí nastavení programu

- **pondělí - pátek:**
Termostat udržuje denní teplotu (☼) od **05:00 do 8:00** a od **15:00 do 23:00 hodin**
- **sobota - neděle:**
Termostat udržuje denní teplotu (☼) od **06:00 do 23:00 hodin.**
- **Výchozí nastavení teplot:**
 - ☼ denní teplota - 21,0 °C
 - ☾ noční teplota - 19,0 °C
 - ❄ protizámrazová teplota - 7,0 °C

Programování denních a nočních teplot

Na AURATON Libra H lze naprogramovat 2 typy teplot:

- Denní teplota (☼) - od 5 do 30°C
- Noční teplota (☾) - od 5 do 30°C

Pro nastavení jedné z výše uvedených teplot:



- Stiskněte tlačítko .

Na displeji se zobrazí aktuálně nastavená teplota společně s jedním z těchto dvou symbolů:

☀ - denní teplota;

☾ - noční teplota.



- Otočením knoflíku doleva nebo doprava nastavíte požadovanou teplotu.
- Stisknutím tlačítka  přepnete režim nastavení denní a noční teploty (☀, ☾).
- Po nastavení požadované teploty potvrďte stisknutím tlačítka .

DŮLEŽITÉ:

Nastavená noční teplota může být stejná nebo nižší, než teplota denní. Nelze nastavit vyšší noční teplotu, než denní.

Úvod do programování

Časová linka

Časová linka je na LCD displeji rozdělená do 24 částí. Každá část značí 1 hodinu dne. Černé čtverečky nad linkou značí, že pro konkrétní hodiny byla naprogramována denní teplota, a že nebyla nastavena noční teplota.

Příklad:



The figure above shows that from 6.00 A.M. to 11.00 P.M. Auraton Libra will control the heating device in such a way that the room temperature will be day temperature (☀). AURATON Libra will switch to night temperature from 11.00 P.M. to 6.00 A.M. (☾).

Programy z výroby

Aby termostat AURATON Libra věděl, kdy má aktivovat denní a noční teplotu, je třeba na každý den v týdnu nastavit příslušný program. K tomuto účelu můžete použít tři přednastavené programy z výroby (od 0 do 2):

Program č. 0 - protizámrazová ❄

Neupravitelný program z výroby. Slouží k celodennímu protizámrazovému nastavení teploty.

Program č. 1 - týdenní

Neupravitelný program z výroby. Nastaví denní teplotu od 5:00 do 8:00 a 15:00 do 23:00 hodin.

Program č. 2 - víkendový

Neupravitelný program z výroby. Nastaví denní teplotu od 6:00 do 11:00 hodin.

Programy č. 3, 4,.....,8 - uživatelsky-nastavitelné programy

Programy od č. 3 do č. 8 jsou uživatelsky-nastavitelné. Lze je libovolně upravovat a přizpůsobovat konkrétním podmínkám.

Programování

Týdenní programování

Naprogramování regulátoru spočívá ve stanovení toho, v jakých hodinách pro daný den týdne má být realizována denní teplota. Ve zbylé době je v provozu noční teplota.

Příklad AURATON Libra H od pondělí do neděle. Poza okřešlonými ponížej okresami času AURATON Libra H będzie realizował niźszą temperaturę nocną.

Den	Denní teplota	
Pondělí	5:00 - 8:00; 15:00 - 23:00	<input type="checkbox"/>
Úterý	5:00 - 8:00; 15:00 - 23:00	<input type="checkbox"/>
Středa	5:00 - 8:00; 15:00 - 23:00	<input type="checkbox"/>
Čtvrtek	5:00 - 8:00; 15:00 - 23:00	<input type="checkbox"/>
Pátek	5:00 - 8:00; 15:00 - 23:00	<input type="checkbox"/>
Sobota	8:00 - 23:00	<input type="checkbox"/>
Neděle	8:00 - 23:00	<input type="checkbox"/>

Volba programu

Pro nastavení programu je nutné:

Stisknout tlačítko . Časový údaj programu začne blikat.

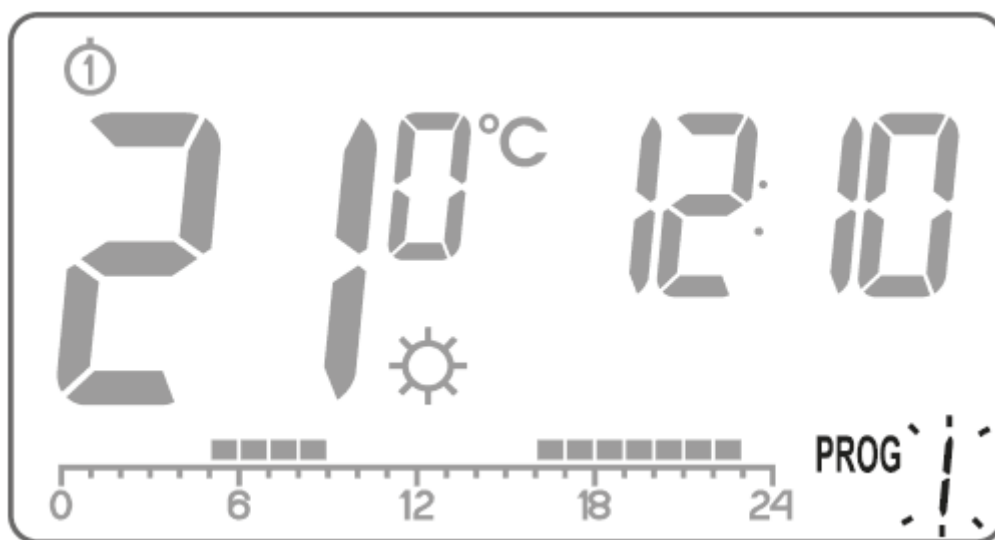

Stisknout tlačítko  tolikrát, aby byl vybrán den týdne, ve kterém má být program uskutečněn.

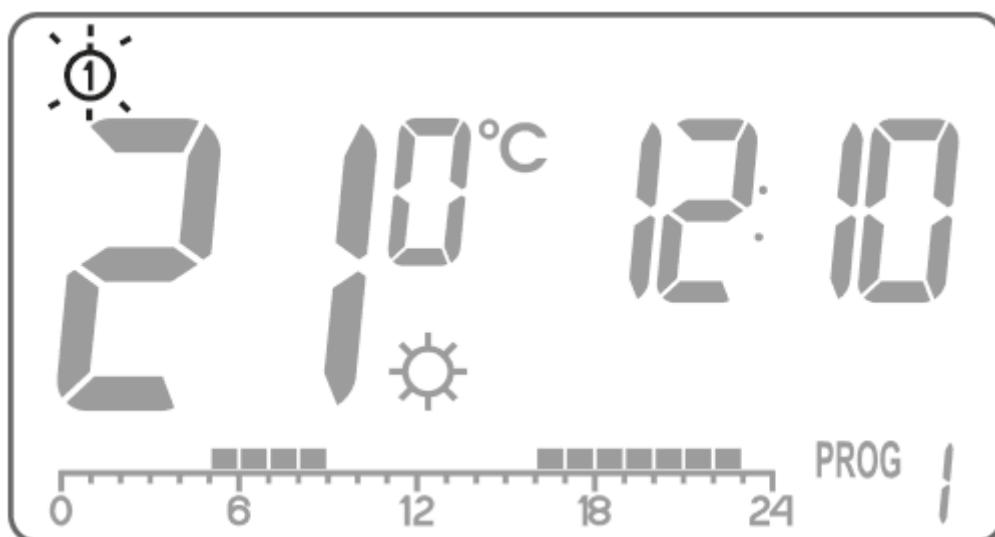

Stisknout několikrát tlačítko  a vybrat požadované číslo programu. Programy **0-2** jsou tovární, programy **3-8** nastavitelné.

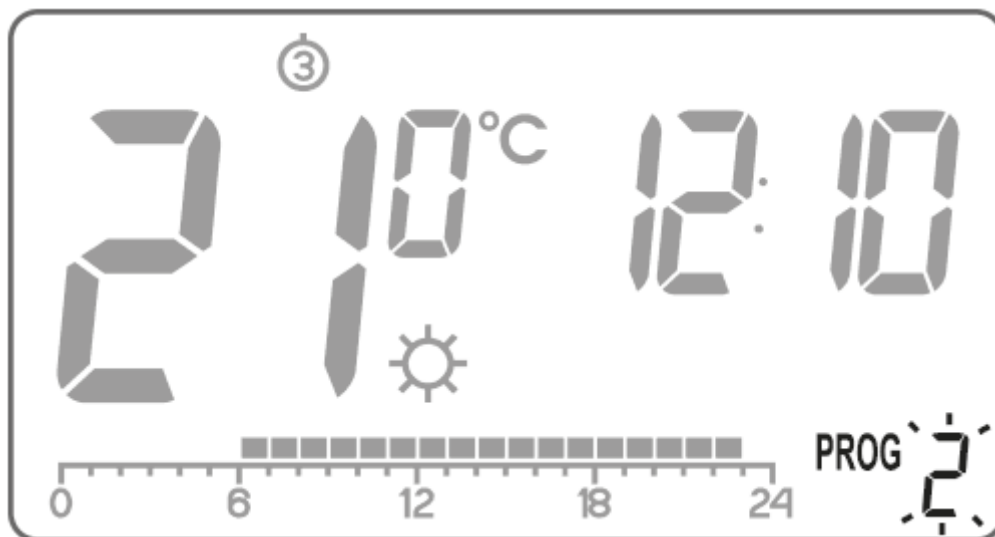

4. Volbu potvrďte tlačítkem .
5. Opakujte postup pro další dny týdne

Úprava uživatelských programů

Pro nastavení programu je nutné:

Stisknout tlačítko . Číselný údaj programu začne blikat.

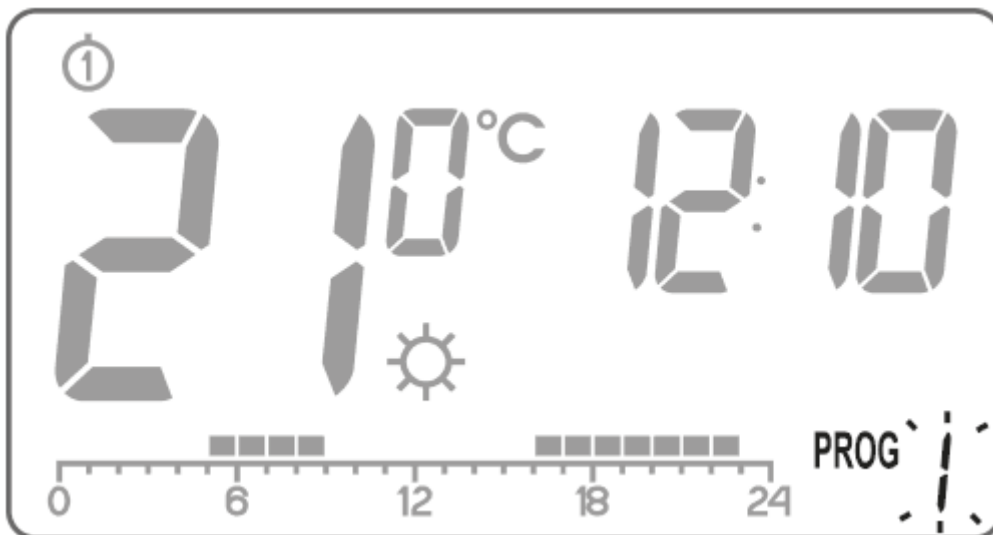

Stisknout tlačítko ☀️ tolikrát, abyste vybrali den týdne, ve kterém má být program uskutečněn.

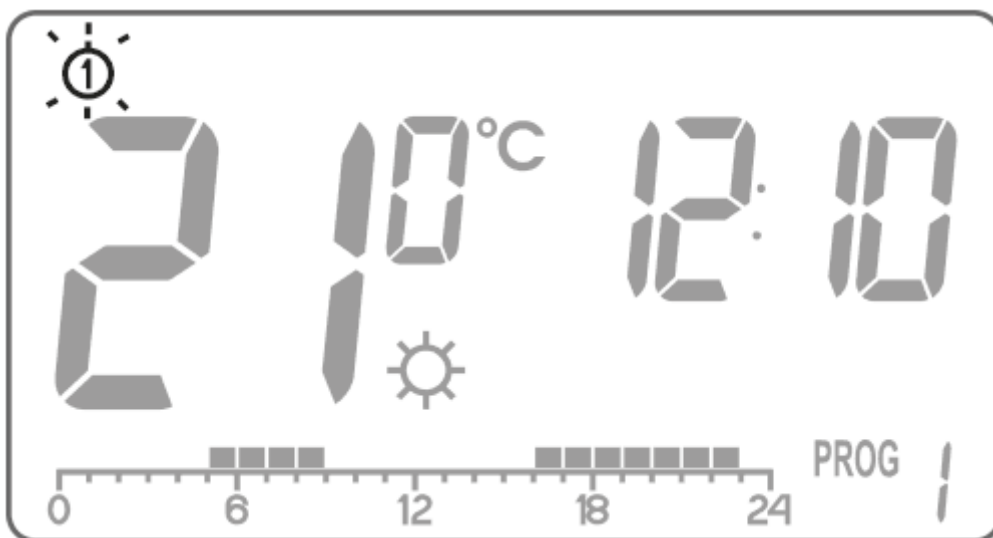

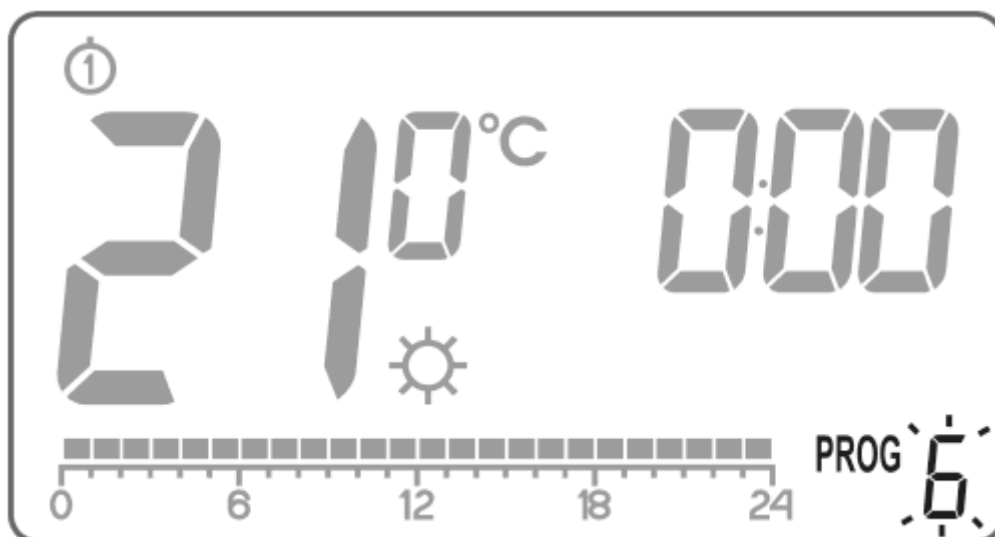

Stisknout několikrát tlačítko **PROG** pro výběr požadovaného čísla programu. Programy **0-2** jsou tovární, programy **3-8** nastavitelné.



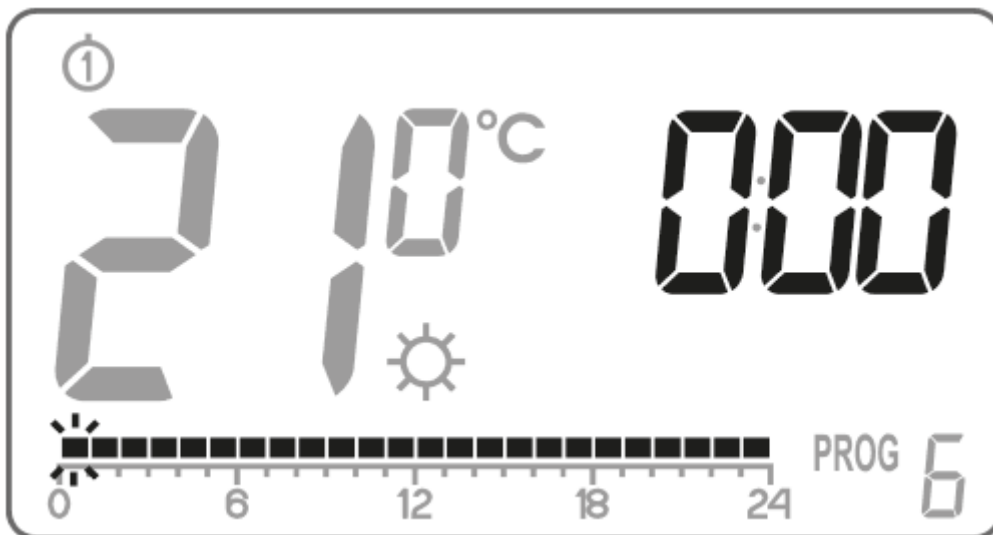

Na časové ose se objeví všechny černé obdélníky (24), z nichž každý symbolizuje 1 hodinu. Rozsvícený obdélník znamená, že v dané hodině má být realizována denní teplota. Pokud obdélník nad časovou osou není zobrazen, znamená to, že je realizována noční teplota.

Blikající obdélník označuje, ve kterém místě časové osy jsou prováděny změny.

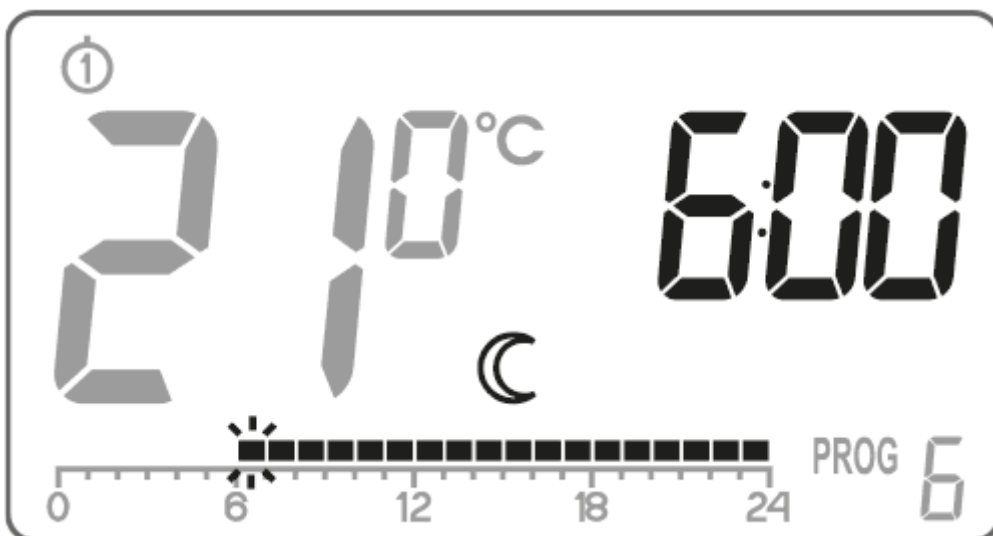

Tlačítkem  n avolte denní teplotu (rozsvícený obdélník) nebo noční (nesvícící obdélník). Následně vyberte pomocí kolečka časový úsek pro danou teplotu.



Následně stisknutím tlačítka  a výběrem časového úseku provedete úpravu celého programu.

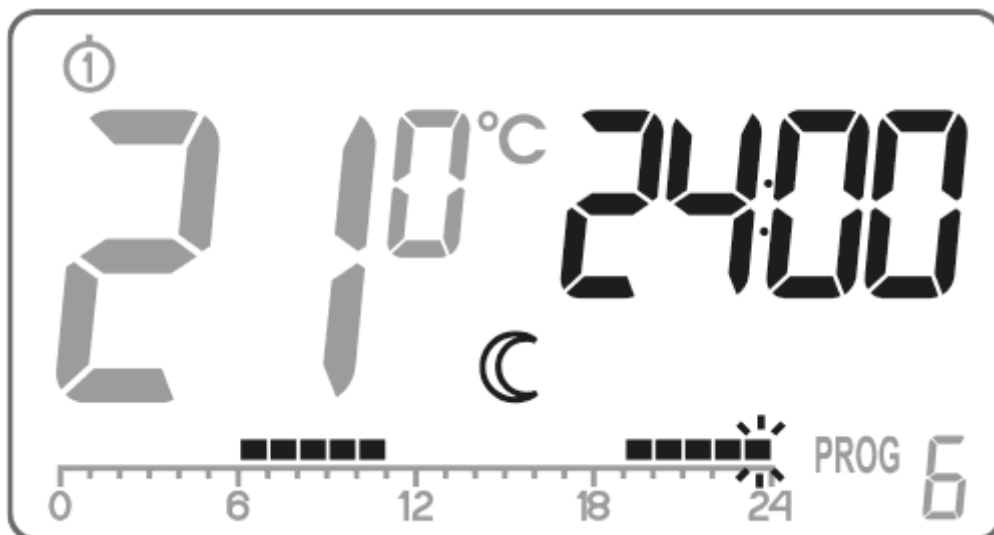

7. Vše potvrdíte tlačítkem 

DŮLEŽITÉ:



Upravený program pro určitý den lze vybrat a realizovat také v jiném dnu týdne.

Ruční ovládání





Možnost 1:

Chcete-li z jakéhokoliv důvodu v daný moment zastavit aktuální program a prodloužit denní či noční teplotu, můžete tak učinit ručně, avšak ne o více jak 24 hodin. Postup je následující:



Držte tlačítko  po dobu 3 vteřin. Poté pomocí otočného knoflíku zvolte počet hodin manuálního provozu (maximálně 24 hodin) a nastavení potvrďte stisknutím tlačítka .



AURATON Libra H počká na zvolení jedné ze dvou teplot pro udržování (denní nebo noční).

Změnu provedete pomocí tlačítka  nebo pomocí otočného knoflíku. Volbu potvrďte pomocí tlačítka .





Možnost 2:

Pokud chcete odložit aktivaci daného programu, např. když se vám protáhne party, ale AURATON Libra H již začal snižovat teplotu na noční hodnotu (na displeji se již zobrazil symbol ) , pak je postup následující:

Stiskněte tlačítko , Na displeji se objeví symbol  a . Denní teplota bude udržována do okamžiku další změny teploty v rámci daného programu.

Výše zmíněnou akci zrušíte stisknutím tlačítka , V takovém případě symbol  z obrazovky zmizí.

Podobně, pokud program momentálně udržuje denní teplotu, ale vy chcete okamžitě přejít na teplotu noční, postup je následující:

Stiskněte tlačítko , Na displeji se objeví symbol  a . Noční teplota bude udržována do okamžiku další změny teploty v rámci daného programu. Výše zmíněnou akci zrušíte stisknutím tlačítka , V takovém případě symbol  z obrazovky zmizí.

Protizámrazová teplota



Budete-li dlouhodobě pryč z domova, můžete aktivovat protizámrazový režim. V takovém případě díky automatickému nastavení teploty na 7 °C předejdete nepříjemnostem v podobě zamrznutí vody v systému vytápění. Protizámrazový program aktivujete nastavením **programu č. 0** na požadovaný den v týdnu.

RESET zařízení AURATON Libra H

Chcete-li zařízení resetovat vyjměte baterie a počkejte, než z displeje zmizí veškeré údaje.

RESET zařízení AURATON Libra H do TOVÁRNÍHO NASTAVENÍ

TVRDÝ RESET provedete stisknutím a podržením tlačítka  a současným vložením baterií. Tímto dojde k obnovení zařízení AURATON Libra H do továrního nastavení.

DŮLEŽITÉ:

Dojde k odstranění všech uživatelsky-definovaných programů!

Nastavení konfigurace

Nastavení konfigurace jdou v řadě po sobě:

Režim topení/
klimatizace



Změna
hystereze



Změna
zpoždění





Změna
tolerance



Kalibrace
hodin



nastavení kódu blokády SE
(hotelový režim)

Pro vstup do režimu úpravy konfigurace souběžně držte stisknuté tlačítka  a  po dobu 3 vteřin, dokud se nezobrazí menu nastavení.

Režim topení / klimatizace

AURATON Libra H může pracovat ve dvou režimech:



Režim topení (přednastavený) - nastavte, chcete-li aby termostat AURATON Libra H spolupracoval s topnými zařízeními.



Režim klimatizace - nastavte, chcete-li aby termostat AURATON Libra H spolupracoval s klimatizacemi.

Požadovaný režim zvolíte otočením knoflíku doleva nebo doprava. Svoji volbu potvrdíte stisknutím tlačítka . AURATON Libra H přejde ke změně dalšího parametru.

Změna hystereze

Hystereze slouží k prevenci příliš častého spínání regulátoru následkem malých teplotních výkyvů.

Například v případě hystereze HI 2 bude při nastavené teplotě 20 °C boiler sepnut při teplotě 19,8 °C a vypnut při teplotě 20,2 °C. V případě hystereze HI 4 bude při nastavené teplotě 20 °C boiler sepnut při teplotě 19,6 °C a vypnut při teplotě 20,4 °C.

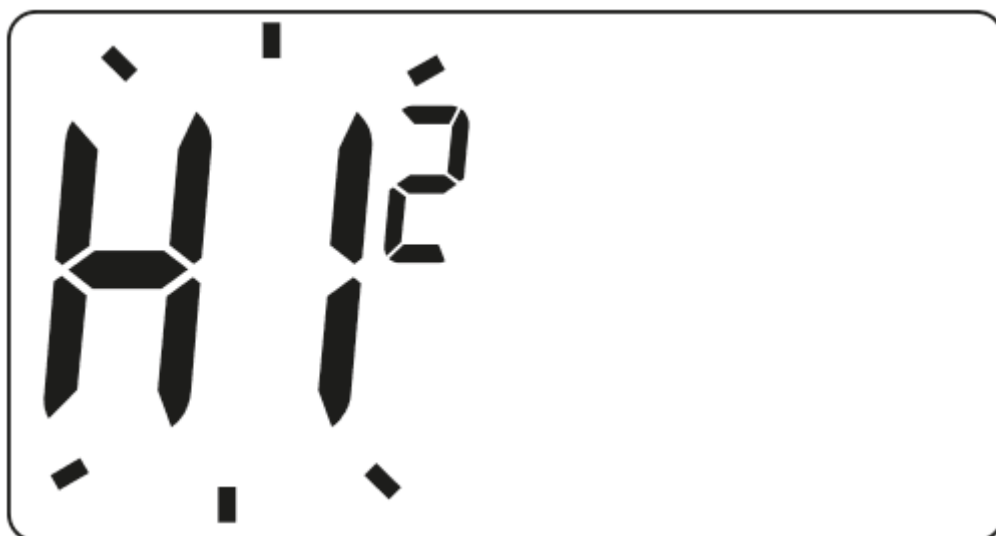

Režim změny hystereze značí blikající HI. Otočením knoflíku doleva nebo doprava nastavíte požadovanou hysterezi.

HI 2 - $\pm 0,2$ °C (přednastaveno),

HI 4 - $\pm 0,4$ °C,

HI P - provozní režim PWM (viz kapitola „Provozní režim PWM“).

Volbu potvrďte stisknutím tlačítka . AURATON Libra H přejde ke změně dalšího parametru.

Změna zpoždění

Zpoždění předchází příliš častému spínání regulátoru, například v důsledku dočasných průvanů (způsobených otevřením okna atd.).

Režim změny zpoždění značí blikající **90:SE**. Zpoždění nastavíte otočením knoflíku doleva nebo doprava.

90:SE - zpoždění 90 vteřin.

(přednastaveno),

0:SE - bez zpoždění

Volbu potvrďte stisknutím tlačítka . AURATON Libra H přejde ke změně dalšího parametru.



Změna offsetu

Pomocí funkce offset můžete kalibrovat měření teploty s tolerancí ± 3 °C. AURATON Libra může například ukazovat teplotu v místnosti 23 °C, zatímco běžný pokojový teploměr ukazuje 24 °C. Změnou offsetu o +1 stupeň dosáhnete toho, že AURATON Libra bude ukazovat stejnou teplotu jako daný pokojový teploměr.

Režim změny offsetu značí blikající OFFS. Otočením knoflíku doleva nebo doprava nastavíte požadovanou hodnotu od -3,0 do 3,0 (přednastaveno - 0,0). Volbu potvrďte stisknutím tlačítka . AURATON Libra H přejde do běžného provozního režimu.



DŮLEŽITÉ:

Pokud během změny konfigurace nestisknete po dobu 10 vteřin žádné tlačítko, AURATON Libra se automaticky vrátí do běžného provozního režimu.

DŮLEŽITÉ:

První stisknutí jakéhokoliv tlačítka funkce vždy zapne podsvícení displeje, poté také funkce konkrétního tlačítka.

Kalibrace hodin

Funkce slouží k napravení znázornění hodin v případě jakýchkoliv odchylek. Pokud hodiny v průběhu týdne neukazují správný čas, je třeba určit rozsah tohoto nesprávného znázornění času. Tuto hodnotu je do AURATON Libra třeba zadat v podobě vteřin.

Příklad 1:

Po týdnu provozu AURATON Libra ukazuje čas o 1 minutu a 20 vteřin vyšší ($60 + 20 = 80$). V takovém případě je třeba hodiny zpomalit nastavením C -80.

Příklad 2:

Po týdnu provozu jdou hodiny na AURATON Libra o 2 minuty pozadu ($2 \times 60 = 120$). V takovém případě je třeba hodiny zrychlit nastavením C 120.

DŮLEŽITÉ:

Aby funkce kalibrace hodin fungovala správně, je třeba počet vteřin určit po jednom týdnu provozu termostatu AURATON Libra (7 dní = počet vteřin, které mají být k hodinám přidány nebo odebrány, maximálně 294 vteřin).



DŮLEŽITÉ:



Pokud během změny konfigurace nestisknete po dobu 10 vteřin žádné tlačítko, AURATON Libra se automaticky vrátí do běžného provozního režimu.

nastavení kódu blokády SE

(hotelový režim)

Tato funkce umožňuje zablokovat tlačítka proti neoprávněnému přístupu třetích osob (**hotelový režim**).



Chcete-li vstoupit do režimu změny nastavení konfigurace, podržte současně tlačítka  a  po dobu 3 sekund, dokud se nezobrazí nabídka nastavení.

Stiskněte tolikrát tlačítko  tolikrát, až se na displeji místo teploty zobrazí nápis  a místo času se zobrazí čtyři pomlčky. První pomlčka začne blikat (režim úprav) a pokud do 10 sekund nedojde ke změně nebo pokud stisknete tlačítko  beze změny hodnoty, AURATON Libra H se vrátí do normálního provozu (funkce blokády bude deaktivována – tovární nastavení).



Pokud však knoflíkem +/- (v průběhu 10 sekund) změníte hodnotu z 0 na 9, stiskněte během následujících 10 sekund tlačítko . Pokud tak neučiníte, AURATON Libra H opustí tento režim (normální provoz) a bude nutné zahájit postup nastavení znovu.

Pokud však po nastavení první číslice v průběhu 10 sekund, stisknete tlačítko  termostat přejde k nastavení další číslice (druhé).

Po nastavení poslední čtvrté číslice je nutné v průběhu 10 sekund stisknout tlačítko , hodnota kódu se tím uloží. Pokud není stisknuto tlačítko  hodnota se neuloží (bez blokády) a AURATON Libra H se vrátí do normálního provozu.



Po nastavení blokády tlačítek zobrazí AURATON Libra H všechny potřebné informace.



DŮLEŽITÉ:

nastavení kódu probíhá pouze jednou a AURATON Libra H si jej pamatuje, dokud nebude použita funkce MASTER RESET.

Po prvním stisknutí libovolného tlačítka se zapne pouze podsvícení. Je-li hotelový režim zapnutý, je zablokována možnost úpravy programů, nastavení času, změna provozního režimu (☼, ☺) a blokuje se možnost vstupu do nabídky.

Funkce úpravy teploty a doby trvání (zapnutý hotelový režim)

Po stisknutí tlačítka  se spustí úprava teploty v rozsahu od ekonomické teploty (☼) po komfortní teplotu (☺) a pouze v tomto rozsahu. Po dobu 10 sekund pak bliká hodnota teploty, kterou je nutné nastavit pomocí knoflíkem +/- a potvrdit tlačítkem  (nestisknutí  nastavení neuloží).



Po zatwierdzeniu przyciskiem  następuje edycja czasu, przez który ma obowiązywać temperatura ręczna (po prawej stronie widoczne od 1h do 24h). Zmianę czasu dokonujemy pokrętle +/- oraz zatwierdzamy przyciskiem .

V manuálním režimu se na displeji zobrazí teplota a čas do jejího ukončení. Po této době se AURATON Libra H vrátí do normálního provozu (nastavený program). Pokud potřebujete toto nastavení vrátit zpět dříve, než se automaticky ukončí, použijte tlačítko

.





Deaktivace hotelového režimu



Po stisknutí a podržení tlačítka  po dobu 5 sekund se na displeji místo teploty zobrazí nápis  a pomlčky s prvním blikajícím, za účelem úpravy.



Knoflíkem +/- vyberte nastavený kód, po každé číslici (do 10 sekund) stiskněte  v opačném případě se AURATON Libra H vrátí do normálního provozu (blokáda je aktivní). Po zadání správného kódu přejde AURATON Libra H do normálního provozu (blokáda je neaktivní).

Chcete-li znovu aktivovat blokádu, stiskněte a podržte současně tlačítka  a , po dobu 5 sekund. Aktivace blokády je signalizována nápisem , který bude viditelný na displeji po dobu 3 sekund.

DŮLEŽITÉ:

Funkce blokády pomocí tlačítek  a  nebude fungovat, pokud není nastaven kód blokády.

Provozní režim PWM

(Pulse-Width Modulation)

Provedením změny hystereze (kapitola „Nastavení konfigurace“) můžete aktivovat provozní režim PWM. V tomto režimu AURATON Libra H zapíná topné zařízení cyklicky a minimalizuje tak výkyvy teplot. AURATON Libra kontroluje časy zvýšení a snížení teploty.

Pokud tyto hodnoty AURATON Libra H zná, spíná a vypíná topné zařízení v takových cyklech, aby byla teplota v místnostech udržována na hodnotu co nejbližší nastavené hodnotě.

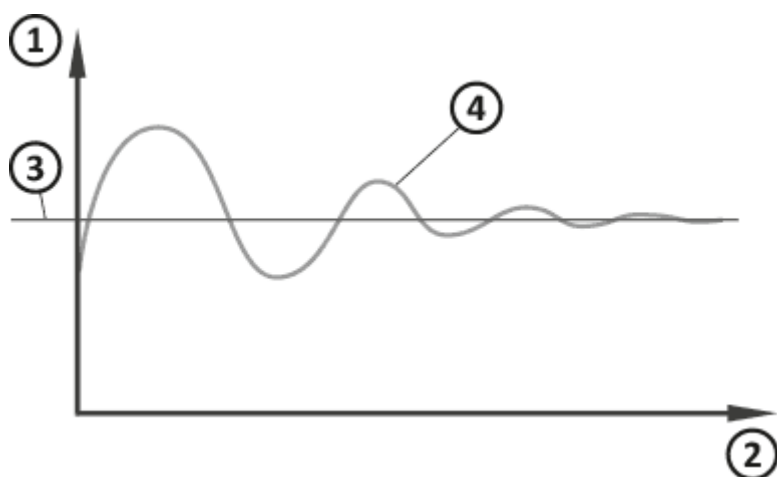

1. Teplota
2. Čas
3. Nastavená teplota
4. Teplota v místnosti

DŮLEŽITÉ:

V režimu PWM může AURATON Libra topení zapnout i tehdy, je-li teplota v místnosti vyšší než nastavená teplota. Důvodem je algoritmus PWM, který se snaží udržet nastavenou teplotu a předvídat chování systému vytápění.

Doplňující poznámky



- Mezi vypnutím a opětovným zapnutím relé musí vždy uběhnout alespoň 30 vteřin.
- Ovládací funkce AURATON Libra můžete kdykoliv zapnout nebo vypnout (například po skončení topné sezóny), a to krátkým podržením (přibližně 5 vteřin) tlačítka  (AURATON Libra pak bude zobrazovat pouze aktuální čas a teplotu v místnosti - bez „časové linky“).
- První stisknutí jakéhokoliv tlačítka funkce vždy zapne podsvícení displeje, poté také funkce konkrétního tlačítka. Při použití otočného knoflíku je podsvícení aktivní pořád.
- Pokud při programování funkcí po dobu 10 vteřin nestisknete žádné tlačítko, tato nečinnost bude považována za ekvivalent stisknutí tlačítka .

Schéma zapojení AURATON Libra H



1. Topné zařízení např. plynový kotel
2. Elektrické topné zařízení (MAX 230V AC, 16 A)

Čištění a údržba

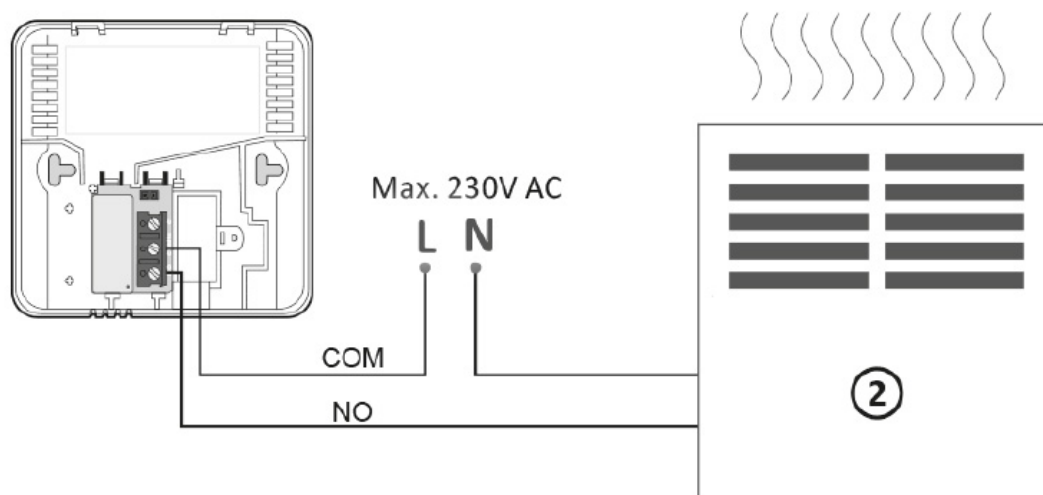
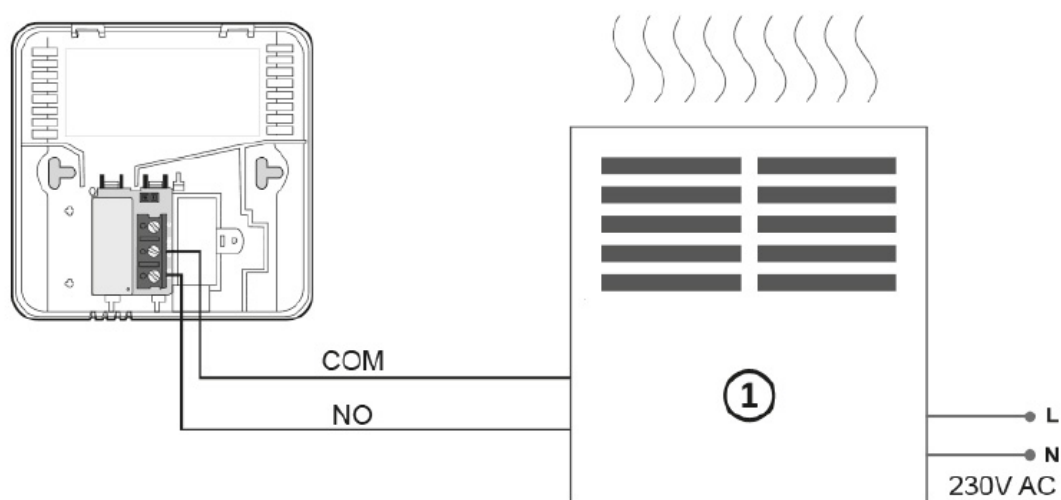
- Vnější část zařízení čistěte suchým hadříkem. Nepoužívejte rozpouštědla (jako například benzen, ředidlo nebo alkohol).
- Nedotýkejte se zařízení mokřýma rukama. Může dojít k úrazu elektrickým proudem nebo

- poškození zařízení.
- Nevystavujte zařízení velkému množství kouře nebo prachu.
 - Nedotýkejte se obrazovky ostrými předměty.
 - Udržujte zařízení mimo dosah tekutin nebo vlhkosti.

Technické údaje

Napájení:	2 x AAA (2 x 1,5 V), alkalické
Rozsah pracovní teploty:	0 - 45 °C
Signalizace provozního stavu:	LCD
Počet teplotních úrovní:	2
Teplota proti zamrznutí:	7 °C
Rozsah nastavení teploty:	5 - 30°C
Hystereze:	±0,2 °C/±0,4 °C/PWM
Zatížení relé:	Max. 250 V AC, max. 16 A
Provozní cyklus:	Týdenní programovatelný
Stupeň ochrany:	IP20
Rozměry [mm]:	90 x 90 x 36

Likvidace zařízení

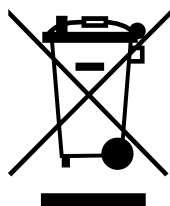

Zařízení jsou označena symbolem přeškrtnutého kontejneru na odpadky. V souladu s Evropskou směrnicí 2012/19/UE a Zákonem o elektroodpadu takové označení informuje, že toto zařízení po skončení jeho životnosti nemůže být umístěno spolu s jinými odpady, jež pocházejí z domácnosti.

Uživatel je povinen odevzdat ho ve sběrném místě elektrického a elektronického odpadu.

Tímto LARS Andrzej Szymanski prohlašuje, že typ rádiového zařízení AURATON Libra H je v souladu se směrnicí 2014/53/EU a 2011/65/EU. Úplné znění EU prohlášení o shodě je k dispozici na této internetové adrese: <https://manuals.auraton.pl>

Adresa a kontakt na výrobce:

LARS, ul. Świerkowa 14
64-320 Niepruszewo
www.auraton.pl

Ke stažení

- [Návod k obsluze](#)
- [Prohlášení o shodě](#)